

# FUJITSU

使用說明書

## INVERTER

變頻冷氣機  
室內空調機  
分離壁掛式

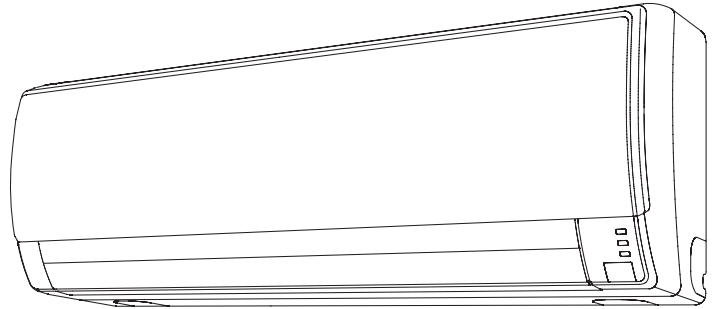

室內機組

**ASCG25JJTA**

**ASCG32JJTA**

**ASCG40JJTA**

室外機組

**AOCG25JJT**

**AOCG32JJT**

**AOCG40JJT**

請保存好本使用說明書，以備日後參考使用。

# 目錄

安全注意事項.....	2	調整氣流循環方向.....	11
特點與功能.....	3	搖擺動作.....	12
各部分名稱.....	5	強制自動操作.....	12
準備工作.....	6	清潔與保養.....	13
運轉.....	7	選擇遙控器信號代碼.....	15
定時器操作.....	9	故障排除.....	16
睡眠定時器操作.....	10	操作提示.....	17

## 安全注意事項

### 危險

- 請勿嘗試自行安裝本空調機。
- 本機沒有用戶可自行維修的部分。若需維修請務必與經授權的維修技術人員聯繫。
- 當需要移機時，請與經授權的維修技術人員聯繫有關拆卸和安裝事宜。
- 請勿長時間讓冷風直接吹到身上。
- 請勿將手指或物件插入出風口或入風格柵。
- 請勿採用插拔電源線的方法啟動/停止空調機。
- 注意切勿損傷電源線。
- 萬一發生故障（發出焦味等）時，請立即停止運轉，拔下電源線，然後與經授權的維修技術人員聯繫。
- 若本設備的電源線已損壞，由於需要使用專用工具和專用電線，因此必須請經授權的維修技術人員進行更換。

### 注意

- 使用時要不定時地進行室內通風。
- 請勿讓氣流直接吹向壁爐或取暖器。
- 請勿攀爬到空調機上或在其上放置物件。
- 請勿在室內機組上懸掛物件。
- 請勿在空調機上放置花瓶或盛水容器。
- 請勿將空調機直接置於有水的環境中。
- 請勿用濕手操作空調機。
- 請勿直接拉扯電源線。
- 當長期不使用空調機時請關閉電源。
- 請檢查安裝支架的安裝是否存在損壞。
- 請勿讓動物或植物位於風直接吹過的通路上。
- 請勿飲用空調機排出的水。
- 請勿用於儲藏食品、動植物、精密儀器設備或藝術品等用途。
- 運轉過程中，連接閥溫度會升高；操作時請小心。
- 請勿向散熱片施加重壓。
- 必須裝上空調濾網後才能使用。
- 請勿阻塞或遮蓋入風口格柵和出風口。
- 必須讓任何其他電子設備與室內機組或室外機組保持1米以上的距離。
- 請避免將空調機安裝在壁爐或其他供暖設備附近。
- 當安裝室內機組和室外機組時，請注意不要讓嬰幼兒靠近。
- 請勿在空調機附近使用易燃性氣體。

# 特點與功能

## 變頻器

開機之初，機組以大功率運轉，使室內溫度快速達到所指定的溫度。隨後，機組自動轉換到小功率設置，進行省電、舒適的運作。

## 省電操作

運轉省電操作模式時，室溫會在供冷模式中比設定溫度略高。因此，省電模式能比其他正常模式節省更多能源。

## 自動切換

運轉模式（冷氣、除濕）將自動切換以維持設定的溫度，使溫度一直保持恒定。

## 睡眠定時器

如果在暖氣模式中按下睡眠按鈕，在睡眠運轉期間空調機的溫度自動調節裝置的設定值會逐漸降低；如果在冷氣模式中按下睡眠按鈕，溫度自動調節裝置的設定值會逐漸升高。當預定時間到達時，空調機將自動關閉。

## 無線遙控器

利用無線遙控器可非常方便地控制空調機的運轉。

## 可拆除式回風格柵

室內單元的回風格柵可拆除，便于做簡單的清潔和保養。

## 防霉空氣濾網

防霉空氣濾網，令空氣更清新更容易保養。

## 靜音運轉

當用送風控制按鈕選擇靜音時，空調機開始進行靜音運轉，室內機組的風量減小以進行更安靜地運轉。

## 苹果茶素抗菌過濾網

苹果茶素抗菌過濾網使用靜電來清潔含微粒和灰塵的空氣，例如香煙霧和看不見的花粉。

過濾網包含對消滅各種細菌很有效的儿茶酸，能抑制吸入過濾器的細菌繼續生長。

## 負離子除臭過濾器

包含陶瓷超微粒，可產生具有除臭效果的空氣負離子，能吸收并緩和家中異味。

圖 1



圖 6



圖 7

本圖解表示全指示燈發亮狀態時的控制顯示。當實際使用時，只顯示現在所需要的指示燈。

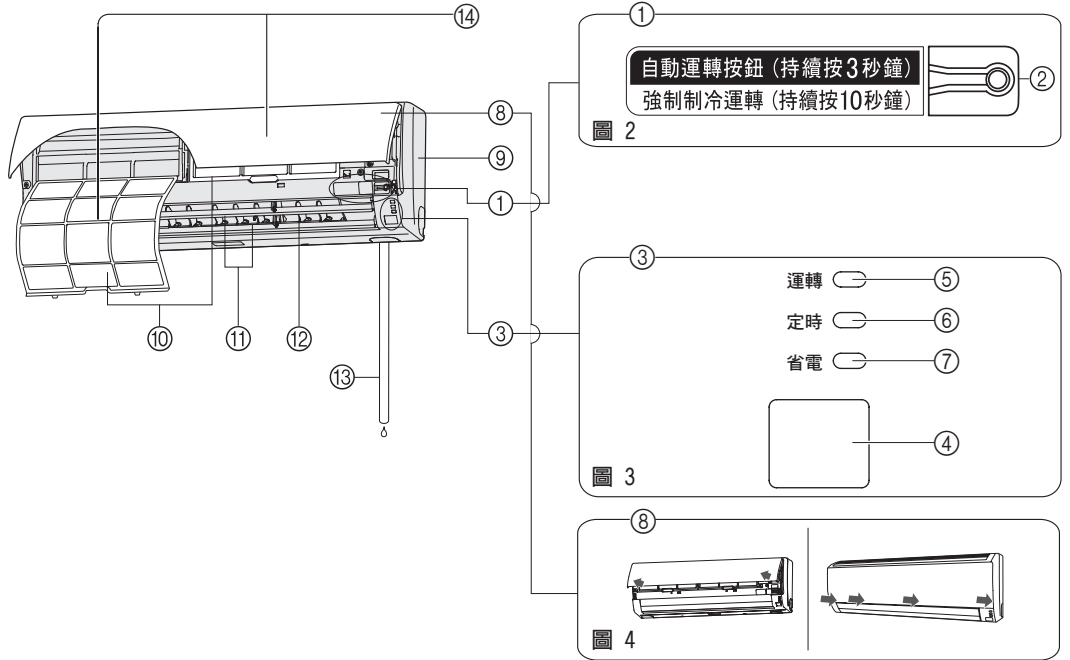
# 各部分名稱

圖1 室內機組

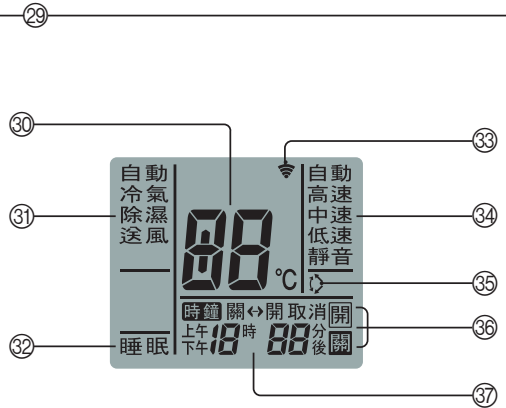
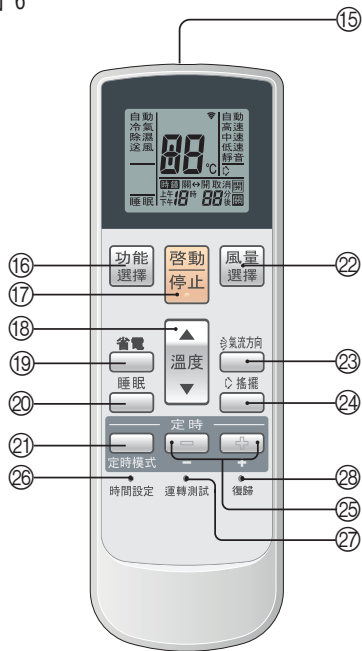
- ① 操作控制面板 (圖2)
- ② 強制自動按鈕
  - 按住強制自動按鈕，保持10秒鐘以上，空調即會進入強制制冷狀態。
  - 強制制冷功能僅供安裝人員使用。其它人員請勿使用。
  - 万一強制制冷功能被起動，請按啟動/停止按鈕令其停止。
- ③ 指示燈 (圖3)
- ④ 遙控信號接收器
- ⑤ 運轉指示燈 (綠)
- ⑥ 定時器指示燈 (橙)
  - 當定時器工作時，定時指示燈將閃爍；當定時器設定後，指示燈會顯示發生的錯誤 (請參閱第16頁自動重新啟動)。
- ⑦ 省電指示燈 (綠)
- ⑧ 回風格柵 (圖4)
- ⑨ 正面板
- ⑩ 空氣過濾網
- ⑪ 氣流方向導向板
- ⑫ 左右百葉 (在氣流方向百葉後面)
- ⑬ 排水管
- ⑭ 空氣淨化過濾網

圖6 遙控器

- ⑮ 信號發射器
- ⑯ 功能選擇按鈕
- ⑰ 啟動/停止按鈕
- ⑱ 溫度按鈕 (▲ / ▼)
- ⑲ 省電按鈕
- ⑳ 睡眠按鈕
- ㉑ 定時模式按鈕
- ㉒ 風量選擇按鈕
- ㉓ 氣流方向按鈕 (垂直)
- ㉔ 搖擺按鈕
- ㉕ 定時設定 (□+ / □-) 按鈕
- ㉖ 時間設定按鈕
- ㉗ 運轉測試按鈕
  - 該按鈕用於空調機的安裝，在一般情況下請勿使用，否則可能會導致空調機的溫度調節器無法正常工作。
  - 在正常運轉過程中若按了該按鈕，機組將轉換到試運轉模式，室內機組上的運轉指示燈和定時器指示燈將同時閃爍。
  - 若要停止試運轉模式，請按啟動/停止按鈕關閉空調機。
- ㉘ 復歸按鈕
- ㉙ 遙控器顯示 (圖7)
- ㉚ 溫度顯示
- ㉛ 操作模式顯示
- ㉜ 睡眠顯示
- ㉝ 傳輸指示燈
- ㉞ 風速顯示
- ㉟ 搖擺顯示
- ㊱ 定時器模式顯示
- ㊲ 時鐘顯示

# 準備工作

## 裝入電池 (AAA/R03/LR03×2)

**1** 按下並向後滑動電池蓋使之打開。  
按下  標記位置時，向箭頭方向滑動。

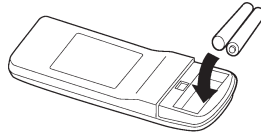

**2** 裝入電池。  
請務必按照正確的極性方向 (⊕/⊖) 裝入電池。

**3** 關上電池蓋。

## ⚠ 注意

- 注意不要讓孩童誤吞入電池。
- 長時間不使用遙控器時，請取出電池，以免造成可能的電解液泄漏而損壞裝置。
- 若泄漏的電池電解液接觸皮膚、眼睛或口，請立即用大量清水沖洗，並儘快就醫。
- 已耗盡的電池要儘快取出並妥善處理，可投入公共電池回收點或送回適當的經銷商。
- 請勿試圖進行電池充電。

切勿混用新舊電池或不同類型的電池。  
在正常使用條件，電池的使用壽命約1年。若遙控器的有效操作距離範圍顯著變小，請更換電池，然後用圓珠筆或其他類似尖狀物體按ACL按鈕。

## 設定當前時間

**1** 按時間設定按鈕 (圖6 26)  
利用圓珠筆尖或其它細小物體按該按鈕。

**2** 用定時設定 (⊕ / ⊖) 按鈕 (圖6 25) 將時鐘調節為當前時間。

 按鈕：按該按鈕使時間前進。

 按鈕：按該按鈕使時間后退。

(每按一次這兩個按鈕，時間分別以1分鐘為步長前進/后退。按住這兩個按鈕不放，可分別快速以10分鐘為步長改變時間。)

**3** 按時間設定按鈕 (圖6 26)。  
將完成時間設定并啟動時鐘。

## 使用遙控器

- 為了保證正常工作，必須將遙控器指向信號接收器 (圖14)。
- 有效操作距離：約7 m。
- 當空調機正常接收到信號時，將聽到“嗶”聲。
- 若未聽到“嗶”聲，請再次按下遙控器按鈕。

## 遙控器支架

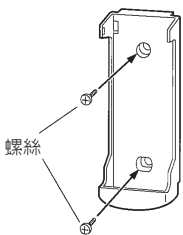

① 安裝支架

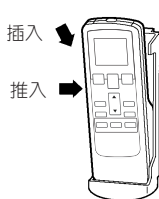

② 安放遙控器

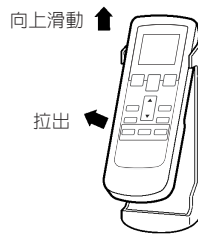

③ 取出遙控器 (以便手持使用)

# 運轉

## 選擇運轉模式

**1** 按下啓動/停止按鈕（圖6 ⑰）。  
室內機組上的運轉指示燈（綠）（圖3 ⑤）亮起。  
空調機開始運轉。

**2** 按下功能選擇按鈕（圖6 ⑱）選擇所需要的模式。  
每按一次本按鈕，運轉模式按如下順序轉換。

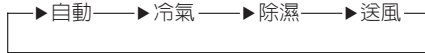

約3秒鐘後，整體的顯示會重新出現。



範例：當設定為冷氣時。

## 設定溫度調節器

按下溫度按鈕（圖6 ⑳）。

- ▲ 按鈕： 按此按鈕調高溫度設定。
- ▼ 按鈕： 按此按鈕調低溫度設定。

### ●溫度調節器設定範圍：

自動..... 18-30°C

冷氣/除濕..... 18-30°C

在送風模式中不能用溫度調節器來設定室溫（在遙控器顯示屏上不會出現溫度顯示）。

約3秒後，整體的顯示會重新出現。

溫度調節器設定只能作為標準值，可能與實際室溫有少許差異。



範例：當設定為26°C時。

## 設定送風速度

按風量選擇按鈕（圖6 ㉑）。

每按一次該按鈕，送風速度按如下順序轉換。



約3秒鐘後，整體的顯示會重新出現。

### 當設定自動時：

冷氣：當室內溫度接近溫度調節器設定的溫度時，送風速度將變慢。

送風：送風啟動關閉交替進行，啟動時，送風以低速運轉。

在進行溫度監控運轉或暖氣模式剛啟動時，送風將以很低的速度運轉。

## 當設定為靜音時

### 當設定為靜音時：

開始靜音運轉。室內機組的氣流將減弱以便更安靜地運轉。

- 在除濕模式中不能使用靜音運轉功能。（同樣，在自動模式運轉過程中若選擇除濕模式，也不能使用靜音運轉功能。）
- 在靜音運轉過程中，冷氣性能將稍有降低。使用靜音運轉功能時如果室內沒有冷卻下來，請調整空調機的風速。



範例：當設定為自動時。

## 停止操作

按下啓動/停止按鈕（圖6 ⑰）。

室內機組上的運轉指示燈（綠）（圖3 ⑤）將熄滅。

## 關於自動切換運轉

**自動：**

- 當首先選擇了自動切換運轉時，送風會低速運轉約1分鐘，在該時間內，機組將檢測室內的各參數狀況，並自動選擇合適的運轉模式。

若溫度調節器設定值與實際室內溫度之差大於 $+2^{\circ}\text{C}$ →冷氣或除濕模式

若溫度調節器設定值與實際室內溫度之差在 $+2^{\circ}\text{C}$ 以下→溫度監控運轉

- 當空調機已將室內溫度調節到溫度調節器設定的溫度附近時，將開始溫度監控運轉。在溫度監控運轉模式中，送風將以低速運轉。若隨後室內溫度發生變化，空調機將再次選擇適當的運轉（冷氣）模式，將溫度調節到溫度調節器所設定的溫度。

（溫度監控運轉的範圍是在溫度調節器設定溫度 $\pm 2^{\circ}\text{C}$ 的範圍內。）

- 若機組自動選擇的模式不是您想要的模式，請在各運轉模式（冷氣、除濕、送風）中選擇所需模式。

## 關於各運轉模式

**冷氣：**

- 使室內降溫。

**除濕：**

- 除濕的同時，為室內提供清涼的環境。

- 在除濕模式，不能為房間供應暖氣。

- 在除濕模式中，機組將以低速運轉，為了調節室內濕度，室內機組可能不定時停止運轉。另外，當調節室內濕度時，送風可能以極低的速度運轉。

- 當選擇了除濕模式時，無法手動調節送風的速度。

**送風：**

- 用於使整個房間保持空氣流通。

### 在冷氣/除濕模式中：

請將溫度調節器設定為低於當前室內溫度。若將溫度調節器設定高於實際室內溫度，冷氣和除濕模式將不會運轉（在冷氣模式，只有送風會運轉）。

### 在送風模式中：

不能用機組為房間供暖或供冷。



# 定時器操作

## 使用關機定時器

**1** 按下啓動/停止按鈕（圖6 ⑰）。  
（若機組正在運轉，請跳到步驟2）。  
室內機組上的運轉指示燈（綠）（圖3 ⑤）將亮起。

**2** 按下定時模式按鈕（圖6 ⑳）以選擇停止時間器或開機時間器。

每一次按下本按鈕，定時器功能按如下順序變化：



室內機組的定時器指示燈（橙）（圖3 ⑥）會點亮。

**3** 使用定時設定按鈕（圖6 ㉓）以調節希望的關機或開機時間。

在時間顯示閃爍期間進行時間設定（閃爍將持續5秒）。

⊕ 按鈕：按下增加時間讀數。

⊖ 按鈕：按下減少時間讀數。

約5秒鐘后，整體顯示將會重新出現。

## 使用開機定時器

**1** 按啓動/停止按鈕（圖6 ⑰）  
（若機組正在運轉，請跳到步驟2）。  
室內機組上的運轉指示燈（綠）（圖3 ⑤）將亮起。

**2** 設定關機定時器及開機定時器。  
請參照“使用開機定時器或關機定時器”以設定操作方式及時間。

約3秒鐘后，整體顯示將會重新出現。

室內機組的定時器指示燈（橙）（圖3 ⑥）會點亮。

**3** 按下定時模式按鈕（圖6 ⑳）以選擇程序定時器操作  
（關 → 開或關 ← 開會被顯示）。

顯示屏會交替地顯示“關機定時器”及“開機定時器”的時間，然后固定顯示首選開始操作的時間設定。

- 程序定時器會開始操作。（如果開機定時器被選定為首先運作，顯示屏會固定顯示首先開始操作的時間設定。）

約5秒鐘后，整體顯示將會重新出現。

### 取消定時器

按下取消按鈕。

### 改變定時器設定

執行使用定時器的步驟2與步驟3。

### 定時器正在運轉時若要停止空調機的運轉

按下啓動/停止按鈕。

### 變更操作環境

如果想變更操作環境（模式、送風速度及溫度調節器設定），定時器設定完成後，等待整體顯示恢復，然後按適當的按鈕，變更為所需的操作環境。

### 取消定時器

按下取消按鈕。

### 改變定時器設定

1. 請參照“使用開機定時器或關機定時器”以選擇改變定時器設定。
2. 按下定時器按鈕以選擇。關 → 開或關 ← 開。

### 定時器正在運轉時若要停止空調機的運轉

按下啓動/停止按鈕。

### 變更操作環境

如果想變更操作環境（模式、送風速度及溫度調節器設定），定時器設定完成後，等待整體顯示恢復，然後按適當的按鈕，變更為所需的操作環境。

## 關於程序定時器

- 程序定時器可以把關機定時器和開機定時器操作組合成一個單一程序來使用。本程序可以在24小時內從關機定時器到開機定時器的操作。
- 首先起用的定時器功能將是最接近現在時間的定時器設定。工作次序已用箭頭顯示于遙控器的顯示屏（關 → 開）或（關 ← 開）。
- 程序定時器的使用例子：  
使空調器在入睡后自動停止（關機定時器）然后在早晨起床之前自動啓動（開機定時器）。

# 睡眠定時器操作

不同於其他定時器功能，睡眠定時器是用來設定空調機運轉至自動停止前的時間長度。

## 使用睡眠定時器

當空調器在運轉中或停止時，按下睡眠按鈕（圖 6 ㉔）。

室內機組的運轉指示燈（綠）（圖 3 ㉑）及定時器指示燈（橙）（圖 3 ㉒）會點亮。

取消定時器：

按下取消定時器按鈕。

定時器正在運轉時若要停止空調機的運轉：

按下啟動/停止按鈕。

## 改變定時器設定

再一次按下睡眠按鈕（圖 6 ㉔），然後使用定時設定按鈕（圖 6 ㉕）以設定時間。

在時間顯示閃爍時，進行時間設定（閃爍持續約5秒）。

⊕ 按鈕：按下增加時間讀數。

⊖ 按鈕：按下減少時間讀數。

約5秒鐘后，整體顯示將會重新出現。

## 關於睡眠定時器

為了防止睡眠期間過冷，睡眠定時器會依據時間設定自動修改溫度調節器的設定。預定時間到達後，空調機將完全關閉。

在冷氣/除濕運轉期間：

如果設定了睡眠定時器，溫度調節器的設定值每六十分鐘會自動昇高 $1^{\circ}\text{C}$ 。當溫度調節器的設定值累計昇高 $2^{\circ}\text{C}$ 時，從此刻起一直到預定時間此設定值將不會再變化，到達預定時間後空調機自動關閉。

### 睡眠定時器設定

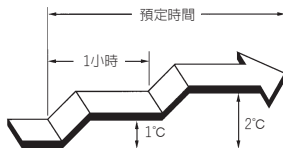

# 調整氣流循環方向

- 使用遙控器上的氣流方向按鈕調整向上、向下、向左與向右的風向。
- 室內機組開始運轉後並且氣流方向導向板停止運動時，使用氣流方向按鈕。

## 調整垂直風向

### 按氣流方向按鈕（圖6 ㉓）。

每按一次此按鈕，風向範圍就會變化一次，變化順序如下：

① ↔ ② ↔ ③ ↔ ④ ↔ ⑤ ↔ ⑥

可用風向設定類型：

①, ②, ③：用於冷氣/除濕模式

遙控器上的顯示不改變。

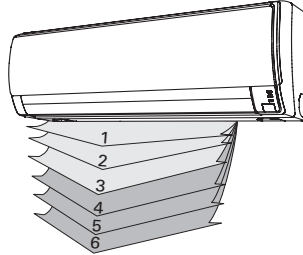

- 在上述範圍內調整風向。
- 垂直風向依據所選的運轉類型自動設定，如下所示。  
冷氣/除濕模式：水平風向①
- 在自動模式運轉期間，開始運轉後的第一分鐘內風向是水平①；在此期間無法調整風向。
- 方向① ↔ ②  
只有氣流方向導向板的方向會改變；噴霧器的方向不改變。

## 調整水平風向

### 按氣流方向按鈕（水平）

- 每次按該按鈕時，風向會如下改變：

遙控器顯示不改變。

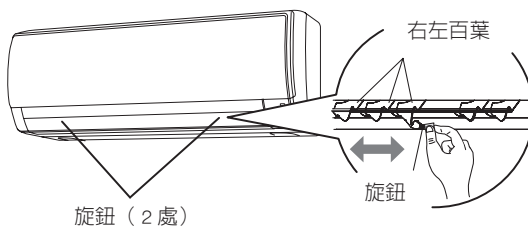

## ⚠ 危險

- 切勿將手指或異物放入出風口，否則，由於內部送風的轉速很高，可能導致人身傷害。

- 請務必使用遙控器上的氣流方向按鈕調整垂直氣流導向板。如果用手直接調整導向板，可能會造成不正常的運轉；萬一出現這種情況，請關機，然後重新啟動。導向板又會恢復正常運轉。
- 使用冷氣與除濕模式時，請勿將垂直氣流方向導向板設定在該模式正常操作範圍（① - ③）以外或進入④ - ⑥範圍；在④ - ⑥範圍內使用導向板會導致水氣凝聚在出氣口附近，並可能滴水。在冷氣/除濕期間，如果導向板處於（① - ③）範圍超過30分鐘，將自動返回位置③。
- 如果室內有嬰兒、兒童、老年人或病人，請細心設定風向與室溫。

# 搖擺動作

執行該步驟之前，請先啟動空調機。

## 選擇搖擺操作

按搖擺按鈕（圖6 ㉔）。

搖擺顯示（圖7 ㉓）將亮起。

每次按搖擺按鈕時，搖擺操作會按如下順序改變。



## 停止搖擺操作

按搖擺按鈕並選擇停止。

風向將恢復到開始搖擺之前的設定。

## 關於搖擺動作

- 上/下搖擺：根據當前風向使用下列範圍開始搖擺運轉。  
風向為1至4（用於冷氣、除濕）  
在水平位置上的向上氣流方向導向板，向下氣流方向導向板運動（搖擺），將氣流擺向更大的區域。
- 空調風扇未運轉時，或者於低速運轉時搖擺運轉可能會暫時停止。

# 省電操作

在執行該步驟前開始空調機操作。

## 使用省電操作

按下省電按鈕（圖6 ㉑）。

省電指示燈（綠）（圖3 ⑦）將亮起。

開始省電運轉。

## 停止省電操作

再次按下省電按鈕（圖6 ㉑）。

省電指示燈（綠）（圖3 ⑦）將熄滅。

開始正常運轉。

● 指示燈

運轉

定時

省電

: 亮起

: 熄滅

## 關於省電操作

- 運轉省電操作模式時，室溫會在供冷模式中比設定溫度略高。因此，省電模式能比其他正常模式節省更多能源。
- 在單機式的情況下，省電操作的最大輸出約是空調機在正常供冷和供暖操作時的70%。
- 在分離式空調機的情況下，只有設定的室內機組可以使用省電操作模式。
- 如果在省電操作期間，房間無法變冷，請選擇正常操作。
- 在自動模式的監視期間，即使按下省電按鈕而選擇了省電操作，空調機將不會切換至省電操作。

# 強制自動操作

萬一遙控器丟失或由於其他原因不能使用，可以使用強制自動操作。

## 如何使用主單元控制裝置

在主單元控制面板上按強制自動操作按鈕（圖2 ②）。

若要停止強制自動操作，再按一次強制自動按鈕。

（控制裝置在開放式面板裡面）

- 當使用主單元上的控制裝置操作空調機，其運轉模式與選擇遙控器上的自動模式時相同（請參閱第7頁）。
- 送風速度被選擇為“自動”，溫度調節器設定為標準。（24°C）

## ⚠ 注意

- 清潔空調機之前一定要關閉空調機，并拔下電源線。
- 確定回風格柵（圖1 ⑧）安裝牢固。
- 每當打開，關閉或拆除回風格柵時，注意防止掉下。
- 拆卸及重新安裝空氣過濾網時，身體請勿接觸熱交換器，否則可能導致人身傷害。

### 清潔回風格柵

#### 1. 拆除回風格柵。

按下回風格柵較低的邊位位置及正面板會朝正面彈出。

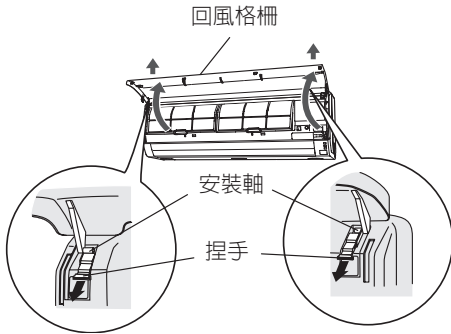

#### 2. 清洗回風格柵。

使用吸塵機清除聚積塵埃，再用蘸濕暖水的清潔及柔軟布料擦拭回風格柵，最後使用乾而柔軟布料抹乾。

#### 3. 裝回回風格柵。

水平地把持回風格柵，緊扣於空調器頂部掛鉤。

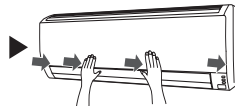
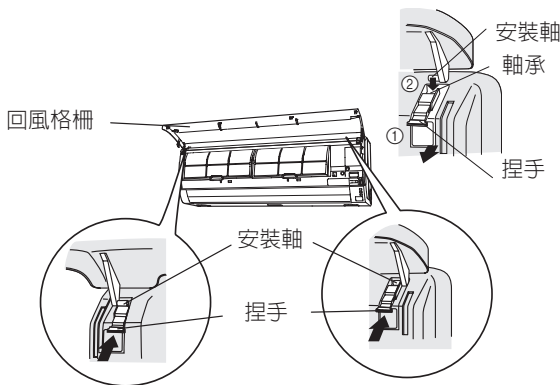

### 清潔空氣過濾網

#### 1. 開啓回風格柵及取下空氣過濾網。

提升空氣過濾網把柄脫離低位的2個鉤及拉出。

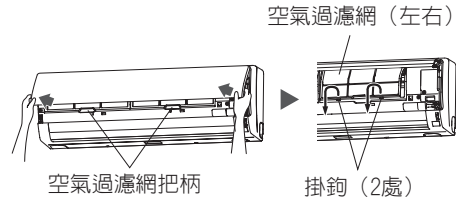

#### 2. 用吸塵機或清洗方法清理塵埃。

清理後，在陰涼處徹底吹乾空氣過濾網。

#### 3. 裝回空氣過濾網及回風格柵。

1 裝空氣過濾網的左右兩邊邊緣平衡插入槽位，確實空氣過濾網固定於鉤上。

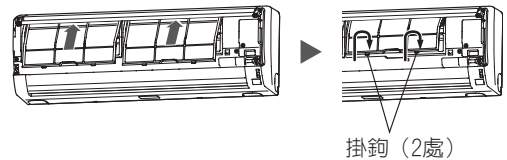

2 然後關閉回風格柵。

(以上例子並沒有安裝回風格柵。)

- 用吸塵機或中性液體清潔劑清除聚積塵埃，在陰涼處吹乾空氣過濾網後，裝回空調器。
- 當空氣過濾網聚積塵埃時，會引起送風量減少及噪音量上升。
- 在正常的環境下，空氣過濾網必須2星期清潔一次。

- 長期使用後，機體裡面會積聚灰塵，這將降低空調機效能。除了您自己的清潔與保養之外，我們建議定期檢查機體。如需詳細資訊，請諮詢專業服務人員。
- 清潔機體時，請勿使用溫度超過40°C的熱水、粗糙的研磨清潔劑或苯及稀釋劑等揮發性介質。
- 請勿使機體接觸液體殺蟲劑或頭髮定型劑。
- 如果將空調機關閉一個月以上，請首先以送風模式運轉大約半天，使空調機內部各部分充分乾燥。

## 安裝配備的空氣淨化過濾網組件

1. 打開回風格柵，卸下空氣過濾網（2張）。  
空氣過濾網（左右）

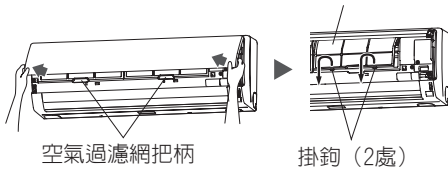

2. 安裝空氣淨化過濾網組件（2組）。  
① 將空氣淨化過濾網放入空氣淨化過濾網框架中。

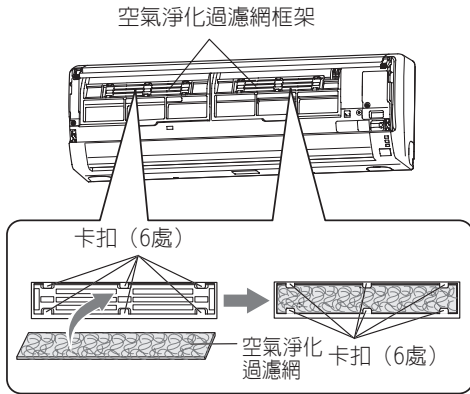

3. 安裝空氣過濾網（2張），關閉回風格柵。

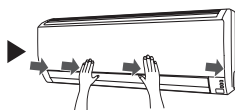
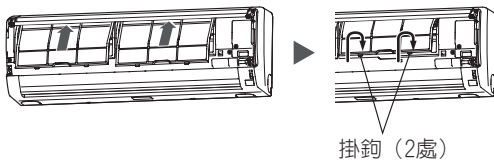

- 使用空氣淨化過濾網時，以“高速”風扇速度設定使用時可以獲得更佳的效果。

## 更換污染的空氣淨化過濾網

請用以下組件（單獨購買）更換過濾網。

- 蘋果茶素抗菌過濾網：UTR-FA13-1
- 負離子除臭過濾網：UTR-FA13-2

1. 打開回網格柵，卸下空氣過濾網（2張）。

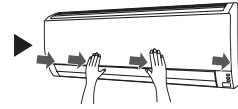

2. 更換為新的空氣淨化過濾網組件。

- ① 拆除舊空氣淨化過濾網的順序與安裝時相反。
- ② 安裝空氣淨化過濾網套件的方法相同。

3. 安裝空氣過濾網（2張），關閉回風格柵。

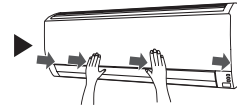
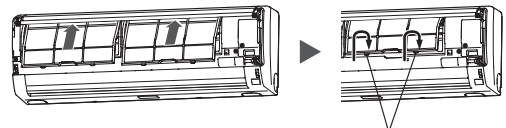

## 關於空氣淨化過濾網

### 蘋果茶素抗菌過濾網（一片）

- 空氣淨化過濾網屬於不可回收過濾網。（無法清洗及重複使用。）
- 關於空氣淨化過濾網的儲存，包裝打開後應盡快使用。（打開包裝後，閉置過濾網的空氣淨化效果會降低）
- 通常每三個月更換一次過濾網。

請購買專用空氣淨化過濾網（UTR-FA16）（單獨出售）來更換用膩的空氣淨化過濾網。

### 〔負離子除臭過濾網（一片）— 發藍光〕

- 過濾網應每三年左右更換一次，才能保持除臭效果。
- 過濾網框架不是一次性產品。

更換過濾網時請購買專用除臭過濾網（UTR-FA16-2）（單獨出售）。

## 負離子除臭過濾網保養

為保持除臭效果，請按以下方式每三個月清潔一次過濾網。

- ① 拆除除臭過濾網。
- ② 用水清洗並晾干。
  - 1) 用高壓熱水淹沒過濾網，直到過濾網表面被水覆蓋。請用稀釋後的中性清潔劑清洗。（切勿刮擦，否則會損害除臭效果。）
  - 2) 水流沖洗。
  - 3) 置於陰涼處，晾干。
- ③ 重新安裝負離子除臭過濾網。

## 過濾網指示燈重置（特殊設定）

安裝時若正確設定可使用。

使用此功能時，請聯絡授權的維修人員。

- 需要清潔空氣過濾網時將亮起。清潔過濾網時，請參考「清潔與保養」。清潔後，按室內機組上的強制自動按鈕（圖2）2秒以下。

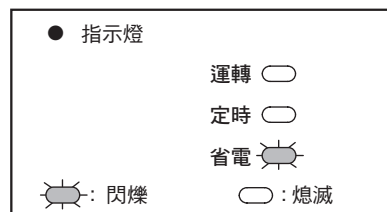

# 選擇遙控器信號代碼

當室內安裝2台或更多空調機而遙控器操作的不是您設定的空調機時，請變更遙控器信號代碼，以僅操作您要設定的空調機（有四個選擇可用）。

當室內安裝2台或更多空調機時，若要設定每台空調機的信號代碼，請洽詢經銷商。

## 選擇遙控器信號代碼

根據下列步驟選擇遙控器的信號代碼。（請注意，如果空調機尚未設定信號代碼，則空調機無法接收信號代碼。）

- 1** 遙控器顯示器上顯示時鐘之後，再按下啓動/停止按鈕。
- 2** 按住功能選擇按鈕5秒以上，顯示目前的信號代碼（初始設定為 **A**）。
- 3** 按溫度（▲ / ▼）按鈕，在（**A**→**b**→**c**→**d**）間變更信號代碼。將顯示器上的代碼與空調機信號代碼對應起來。
- 4** 再次按下功能選擇按鈕，返回時鐘畫面。信號代碼即會變更。



- 如果您在信號代碼顯示之後30秒內沒有按下任何按鈕，系統會返回最初的時鐘畫面。在這種情況下，請從步驟 1重新開始。
- 裝運前，空調機的信號代碼設定為A。若要變更信號代碼，請洽詢經銷商。
- 更換遙控器內的電池後，遙控器會重設為信號代碼A。如果使用的信號代碼不是信號代碼A，請在更換電池後重設信號代碼。  
如果不知道空調機信號代碼設定，請嘗試每一個信號代碼（**A-b-c-d**），直至找出能夠使空調機運轉的代碼。

# 故障排除



萬一發生意外（發生焦糊味等）時，請立即停止運轉，拔出電源線插頭，然後與經授權的維修技術人員聯繫。  
僅關閉機組的電源開關還不能完全斷開機組的電源。請務必拔出電源插頭或關閉斷路器，以保證完全斷開機組電源。

在請求維修服務之前，請先進行如下檢查：

	現象	問題	參考頁
正常功能	無法立即運轉：	<ul style="list-style-type: none"> <li>● 若關閉機組然後立即開機，為了保護保險絲，3分鐘內壓縮機不會運轉。</li> <li>● 每當斷開電源插頭然後重新連接到電源插座時，在3分鐘之內保護電路將發揮作用以防止機組在這段時間內運轉。</li> </ul>	—
	聽見噪音：	<ul style="list-style-type: none"> <li>● 在運轉過程中或剛停止機組時，可能會聽到空調器管道內水流動的聲音。另外，開始運轉後的2至3 釐瓦滿A噪音可能特別明顯（冷媒流動的聲音）。</li> <li>● 在運轉過程中，可能會聽到輕微吱吱聲。這是由於溫度變化引起前蓋發生微小伸縮的結果。</li> </ul>	—
	氣味：	<ul style="list-style-type: none"> <li>● 可能會從室內機組中發出某些氣味。這種氣味是由於房間的氣味（傢俱、香煙等）被吸入空調器的結果。</li> </ul>	—
	發出煙霧或蒸汽：	<ul style="list-style-type: none"> <li>● 冷氣或除濕運轉過程中，可能會看到室內機組發出淡淡的煙霧。這是由於空調機排出的空氣被房間空氣突然冷卻而產生的冷凝或煙霧。</li> </ul>	—
	風量較弱或停止：	<ul style="list-style-type: none"> <li>● 在除濕運轉過程中或當機組正在監控室內溫度時，送風將以非常低的速度運轉。</li> <li>● 在靜音運轉過程中，送風將以非常低的速度運轉。</li> <li>● 在溫度監控自動運轉過程中，送風將以非常低的速度運轉。</li> </ul>	7 7
再檢查一次	完全無法運轉：	<ul style="list-style-type: none"> <li>● 是否已將電源插頭從電源插座拔出？</li> <li>● 是否存在電源故障？</li> <li>● 是否保險絲被燒斷或斷路器已斷開？</li> <li>● 是否定時器正在發揮作用？</li> </ul>	— 9-10
	冷氣性能不佳：	<ul style="list-style-type: none"> <li>● 空氣過濾網是否變髒？</li> <li>● 入風格柵或出風口是否被阻擋？</li> <li>● 室溫設置（溫度調整器）是否正確？</li> <li>● 門窗是否開著？</li> <li>● 在冷氣運轉時，是否有強烈陽光從窗戶射入？（請關上窗簾）</li> <li>● 在冷氣運轉時，房間裏是否有加熱設備和電腦，或房間裏是否有許多人？</li> <li>● 機組是否被設定為靜音運轉？</li> </ul>	— 7
	機組運轉情況與遙控器設置不一致：	<ul style="list-style-type: none"> <li>● 遙控器的電池是否已耗盡？</li> <li>● 遙控器的電池安裝是否正確？</li> </ul>	6

進行上述檢查後若故障仍然存在，或者發現有焦糊味，或者運轉指示燈（圖3 ⑤）與定時器指示燈（圖3 ⑥）閃爍，或者僅有定時器指示燈（圖3 ⑥）閃爍，請立即停止運轉，拔出電源插頭，然後與授權的維修人員聯繫。



# 操作提示

## 自動重新啓動

### 當出現斷電時

- 當空調機由於電源故障而斷電時，電源恢復後，空調機將自動按此前的模式重新啓動。
- 按出現電源故障前的設定運轉。
- 在定時器啓動後若出現斷電，定時器將被歸零，機組將按照新的時間設置開始（或停止）運轉。在這種情況下（發生這種定時器故障時），定時器指示燈將閃爍（請參閱第5頁）。
- 同時使用其他電器（電動刮鬍刀等）或在附近使用無線電信號發射器時，可能會導致空調機故障。在這種情況下，請暫時拔出電源插頭，隨後再接通電源，然後用遙控器恢復運轉。

## 溫度和濕度範圍

	冷氣模式	除濕模式
室外溫度	約-10至46°C	約-10至46°C
室內溫度	約18至32°C	約18至32°C

- 若將本空調機用於高於上述溫度條件的環境中，內置保護電路可能會發揮作用，以防止內部電路的損壞。另外，在冷氣和除濕模式中，若將機組用於低於上述溫度條件的環境中，熱交換器可能會結冰，導致漏水或其他損壞。
- 除了普通住宅的冷氣、除濕、空氣循環等用途外，請勿使用本空調機。
- 若長時間在高濕度環境中使用本機組，在室內機組上可能會形成冷凝，從而將水滴落在地板或機組下面的其他物品上。（約80%或以上）

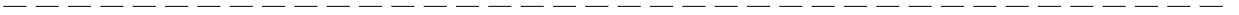
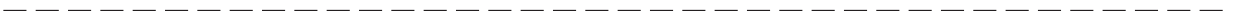

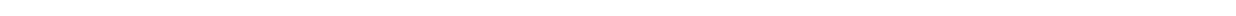
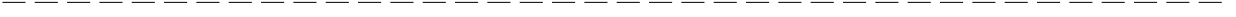
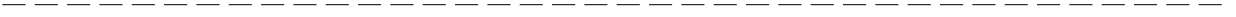

台灣富士通將軍國際股份有限公司

台中市北屯區河北三街82號

電話：04-22461191

免費電話：0800-245888

網址：http://www.fujitsu-general.com/tw/

購買年月日	年	月	日
經銷商店名			
	TEL		

致顧客……請記入購買年月日、經銷商店名，以方便聯絡。