

使用說明書

空調機
壁掛式

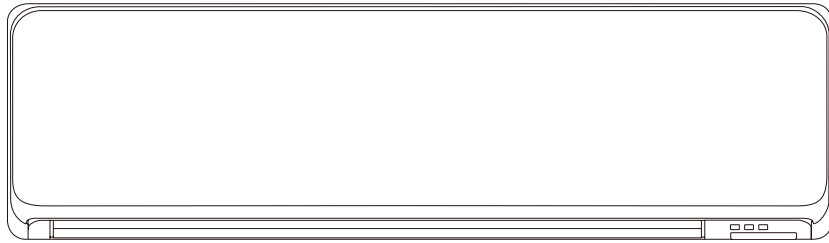

使用本機之前，請仔細閱讀這些說明，並妥善保管本說明書以及室內和室外機組的安裝說明書，以備日後參考。



PART No. 9333003351

FUJITSU GENERAL LIMITED

目錄

1. 安全注意事項	1
2. 準備工作	2
3. 各部件名稱	3
3.1 室內機組	3
3.2 遙控器	3
4. 基本運轉	5
5. 氣流設定	5
5.1 風速設定	5
5.2 風向設定	5
6. 定時運轉	5
6.1 定時開或定時關	5
6.2 程式定時（組合使用定時開和定時關）	5
6.3 睡眠定時	6
7. 節電運轉	6
7.1 省電運轉	6
7.2 人體智慧眼（離席節電）	6
8. 其他運轉	6
8.1 強勁運轉	6
8.2 外機靜音運轉	7
9. 安裝時的設定	7
9.1 遙控器自訂代碼設定	7
10. 清潔與保養	7
11. 一般資訊	9
12. 選配部件	9
12.1 有線遙控器	9
13. 故障排除	9

1. 安全注意事項

為了防止人身傷害或財物受損，使用本機之前，請仔細閱讀本章節，並遵守以下安全注意事項。

因未能遵守指示而引起的錯誤操作可能導致傷害或損壞，其嚴重性分類如下：



警告

此標誌表示有死亡或嚴重傷害的危險。



注意

此標誌表示有傷害或財物受損的危險。



此標誌表示禁止行為。



此標誌表示必須執行的行為。

室內機組或室外機組上顯示的符號說明如下。



警告

此符號表示本機使用可燃冷媒。如果冷媒洩漏並暴露於外部點火源，則有起火的風險。



注意

此符號表示應仔細閱讀使用說明書。



注意

此符號表示維修人員應參考安裝說明書使用本設備。



注意

此符號表示有使用說明書或安裝說明書等可用資訊。



警告



- 本設備不得安裝於面積小於 1.26 m² 且無通風的空間。
 - 本機沒有用戶可自行維修的部分。請務必聯絡經授權維修技術人員進行修理、安裝及移機。安裝或操作不當會導致漏電、觸電或火災。
 - 若發生故障，如聞到燒焦味等，請立即停止空調機運轉，關閉斷路器斷開所有電源或拔下插頭，然後聯絡經授權維修技術人員。
 - 注意切勿損壞電源線。如果電源線發生破損，必須由製造商或其服務代理商或具有同等資質的人員更換，以避免危險。
 - 若冷媒洩漏，請務必遠離火源或任何易燃物，並與經授權維修技術人員聯絡。
 - 在發生雷雨或閃電的情況下，為了防止觸電，請使用遙控器關閉空調機，且不要觸碰本機或電源插頭。
 - 本機應保管在無連續運轉引火源（例如：明火、使用中的天然氣設備或運轉中的電加熱器）的房間。
 - 本機應保管在通風良好的區域。
 - 請注意冷媒可能並沒有氣味。
 - 本機應妥善保管，以防止發生機械損壞。
 - 請遵守國家或地方法規，正確處置本產品。
 - 室內機組的運輸或移機途中，用安裝板蓋住配管，以做保護。請勿用握住室內機組配管的方式移動本機。（施加到管接頭的壓力可能導致運轉期間易燃氣體洩漏）。
 - 本機並非設計給身體、感覺或心智功能不足者（包括孩童）、或缺乏經驗及知識者使用，除非有能確保其安全者給予監督或使用本機之相關指導。請監督孩童避免其戲玩本機。
- 請勿將機組安裝在充滿礦物油、含有大量濺油或蒸氣的區域，如工廠、廚房等。
 - 請勿透過插拔電源插頭、打開 / 關閉斷路器來啟動或停止本機運轉。
 - 請勿在本機組附近使用易燃氣體。

警告

- 請勿長時間讓冷風直接吹到身上。
- 請勿將手指或其他物件插入出風口或進氣口。
- 請勿用濕手操作空調機。
- 請勿使用非製造商指定的方式來加速除霜流程或清潔本機。
- 請勿拆解或燃燒。

注意

- 使用時要不定時地進行室內通風。
 - 必須裝上空氣過濾網後才能使用。
 - 請確保電子設備與本機保持至少 1 m 的距離。
 - 長期不使用本機時請切斷所有電源。
 - 長期使用後，請檢查安裝支架是否老化，以防機組掉落。
 - 如果室內有嬰兒、兒童、老年人或病人，請細心設定風向和溫度。
 - 室外機組周圍務必保持整潔，其周圍不得堆放物品。物品堵塞或進入出風口皆可能導致機組故障。
- 請勿讓氣流直接吹向壁爐或取暖設備。
 - 請勿阻塞或遮蓋入風口格柵和出風口。
 - 請勿向散熱片施加重壓。
 - 請勿攀爬到機組上或在其上放置、懸掛物件。
 - 請勿將其他任何電器或家用品放在機組下方。機組滴水可能會把它們弄濕，而且可能造成財產損壞或故障。
 - 請勿將本機組直接置於有水的環境中。
 - 請勿用於儲藏食品、動植物、精密儀器設備、藝術品或其他物件等用途，否則可能會導致這些物品變質。
 - 請勿讓氣流直接吹向動植物。
 - 請勿飲用空調機排出的水。
 - 請勿拉扯電源線。
 - 保養機組時，請勿接觸本機內建換熱器的鋁片，以防止受傷。
 - 操作或清潔本機時，請勿站在不穩定的梯子上。否則可能翻倒，導致受傷。

本機包含氟化溫室氣體。

2. 準備工作

警告

- 注意不要讓嬰幼兒誤吞入電池。

注意

- 若洩漏的電池電解液接觸皮膚、眼睛或口，請立即用大量清水沖洗，並盡快就醫。
 - 盡快取出電量已耗盡的電池，並根據當地法律法規進行廢棄。
- 請勿試圖對電池充電。
 - 請勿使用可充電電池。

室內機組附件

請檢查下列附件是否齊備。

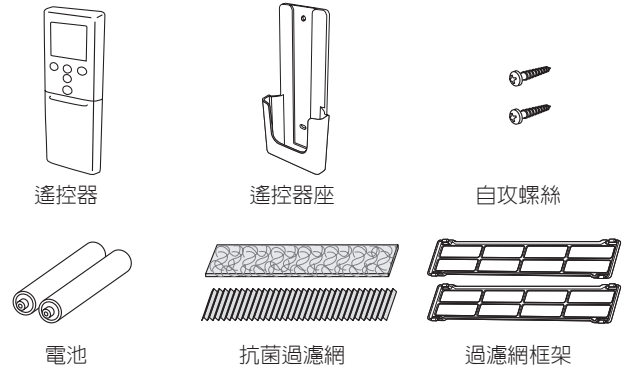

安裝遙控器座

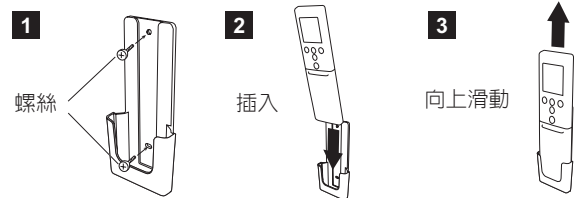

裝入電池 (R03/LR03/AAA × 2) 與遙控器準備工作

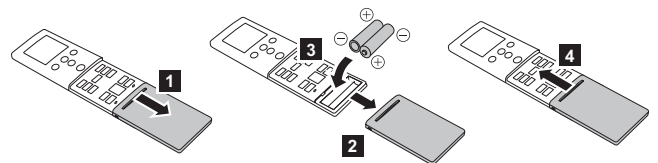

- 按「時間設定」按鈕，開始時間設定。
- 按「+/-」按鈕設定時間。
每按一次此按鈕，數字以 1 分鐘為單位遞增或遞減。按住此按鈕，數字以 10 分鐘為單位遞增或遞減。
* 按「溫度」按鈕 (N)，可將時間格式從 24 小時制變更為 12 小時制。
- 再次按「時間設定」按鈕，完成時間設定。

註：

- 僅使用指定類型的電池。
- 請勿混用不同種類的電池或新舊電池。
- 在正常使用條件下，電池的使用壽命約 1 年。
- 若遙控器的有效操作距離範圍顯著變小，請更換電池，並按下「復歸」按鈕。

3. 各部件名稱



注意

❗ 為了正常傳達遙控器與室內機組之間的信號，信號接收器應遠離：

- 直射陽光或其他強光
- 平面電視螢幕

在有日光燈（倒相日光燈等）的房間內可能無法接收到信號。在此情況下，請諮詢您購買產品的商店。

3.1 室內機組

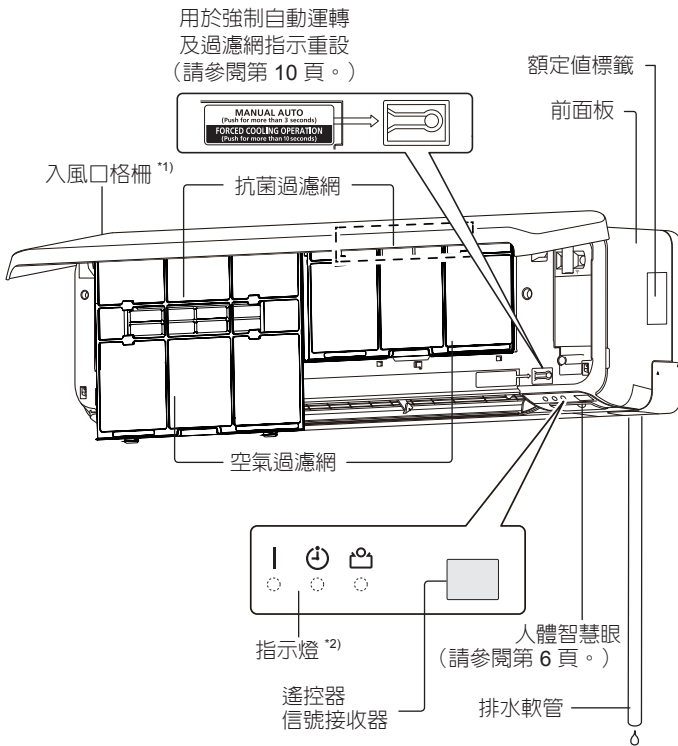

*1) 運轉開始之前，請確認入風口格柵已完全關閉，否則可能會影響本機的正常運轉功能或性能。

*2) 下列情況時指示燈亮起。

	名稱	顏色	運轉或狀況
	運轉	綠色	正常運轉
🕒	定時	橙色	定時運轉
🏠	省電	綠色	省電運轉

3.2. 遙控器

使用選配的遙控器時，顯示及操作步驟可能不同。有關詳細資料，請參閱各遙控器的使用說明書。

- *：顯示每項功能的設定畫面時，必須進行設定。
- |：只有當空調機打開時，才可控制按鈕。

信號發射器

正確地對準室內機的信號接收器。

- 有效操作距離約 7 m。
- 信號發出時，會顯示 [▲]。
- 當正常接收到信號時，室內機組將發出嗶聲。若未聽到嗶聲，再次按下此按鈕。

遙控器顯示屏

為了方便說明，在本章節中顯示所有適用的指示燈。但在實際操作時，只顯示適用於目前操作的指示燈。

基本運轉 請參閱第 5 頁。

🔌 啟動或停止空調機運轉。

功能 變更運轉模式。 *|

溫度
⬆️
⬇️
調整設定溫度。 *|

強勁運轉 請參閱第 6 頁。

強勁 啟用或停用強勁運轉。 |

節電運轉 請參閱第 6 頁。

🏠 省電 啟用或停用省電運轉。 |

👁️ 智慧眼 啟用或停用使用人體智慧眼的離席節電程式。

外機靜音運轉 請參閱第 7 頁。

🔇 外機靜音 啟用或停用外機靜音運轉。

正常使用時不要按此按鈕。

否則會啟動運轉測試（僅限授權維修技術人員使用）。

註：若不慎啟動運轉測試，請按🏠退出。

⚠ 注意

- ❗ 防止遙控器發生故障或損壞：
 - 請將遙控器放在不會受到直射陽光或過熱的地方。
 - 長時間不使用遙控器時，請取出電池。
 - 盡快取出電量已耗盡的電池，並根據當地法律法規進行廢棄。
- 如果遙控器與室內機組之間有窗簾或牆壁等障礙物，可能無法正確傳達信號。
- ⊘ 請勿強烈撞擊遙控器。
- ⊘ 請勿使水進入遙控器。

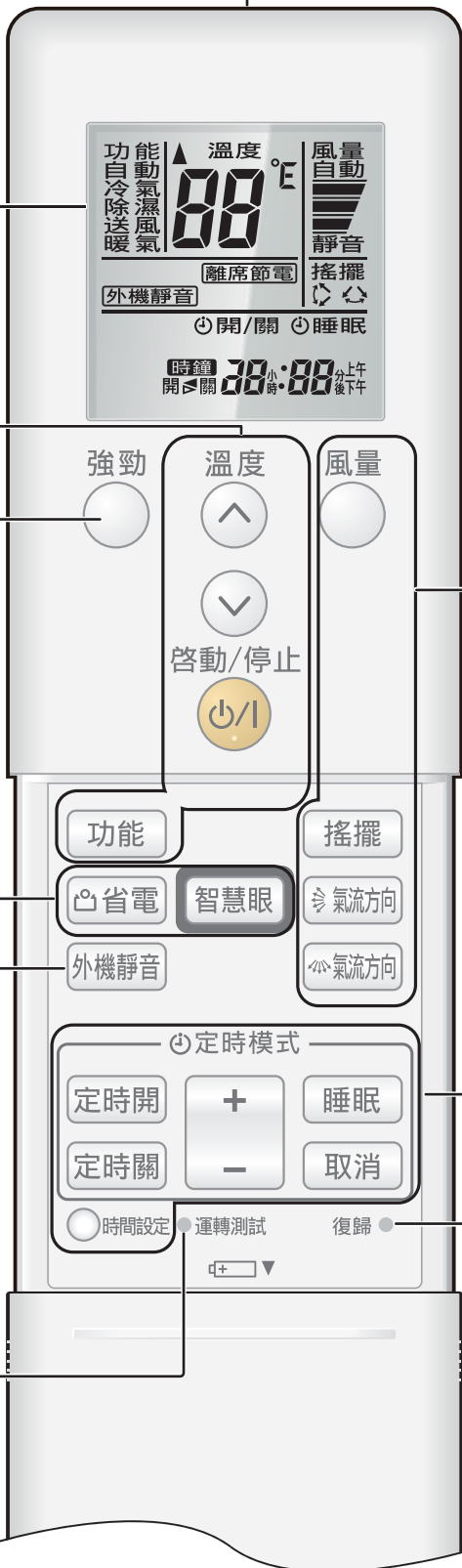

氣流設定 請參閱第 5 頁。

風量	控制風速。	*
搖擺	設定自動搖擺運轉。	*
↕ 氣流方向	控制上下風向。	
↔ 氣流方向	控制左右風向。	

定時運轉 請參閱第 5 頁。

定時開	啟用開機定時。
定時關	啟用關機定時。
+ -	調整定時的設定值或時間設定。
睡眠	啟用或停用睡眠定時。
取消	取消設定定時。
○ 時間設定	開始時鐘設定。

更換電池後

復歸 ○ 如下圖所示，按此按鈕。使用圓珠筆尖或其他細小物件。



4. 基本運轉

只需 3 步即可啟動運轉

- 按 **(ON)** 啟動或停止運轉。
- 按 **[功能]** 選擇運轉模式。
運轉模式按如下順序變化。

- 按 **[溫度]** (**⊙**) 設定所需的溫度。
溫度以 1°C 為增量進行改變。

溫度設定範圍	
自動 / 冷氣 / 除濕	18-30 °C
暖氣	16-30 °C

註：

- 在冷氣或除濕模式中，將溫度設定為低於目前室溫。
- 在暖氣模式中，
 - 將溫度設定為高於目前室溫。
 - 運轉之初，室內機組風扇以極低速旋轉 3 至 5 分鐘。
 - 必要時，自動除霜運轉優先於暖氣運轉。
- 送風模式中，無法使用溫度控制。

切換溫度單位

- 按 **(ON)** 直到僅顯示時間為止。
- 按住 **[溫度]** (**⊙**) 5 秒鐘以上。
將顯示目前的溫度單位。（出廠設定：°C）
- 按 **[溫度]** (**⊙**) 切換溫度單位。（°C ↔ °F）
- 按 **(ON)** 結束設定。
如果 30 秒內未按任何按鈕，所顯示的溫度單位即為設定值。

5. 氣流設定

5.1. 風速設定

- 按 **[風量]** 可控制風速。
風速按如下順序變化。

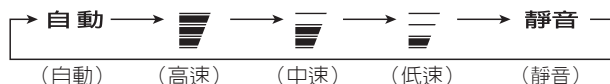

選擇自動時，風速隨著運轉狀況進行改變。

若要提高空氣淨化效果，請將風速設定為高速。

5.2. 風向設定

有關氣流範圍的詳細資料，請參閱「風向範圍」。

上下風向設定

- 按 **[氣流方向]** 調整上下風向。

左右風向設定

- 按 **[氣流方向]** 調整左右風向。

搖擺運轉設定

- 按 **[搖擺]** 選擇搖擺運轉。
搖擺運轉按如下順序變化。



註：當室內機組風扇以極低速旋轉或停止時，搖擺運轉可能會暫時停止。

風向範圍

上下風向

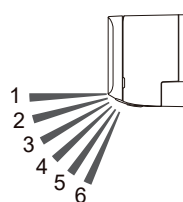

預設設定	
冷氣、除濕	1
暖氣	6
按 [氣流方向] 順序改變	1 ⇄ 2 ⇄ 3 ⇄ 4 ⇄ 5 ⇄ 6
搖擺運轉	
冷氣、除濕、送風	1 ⇄ 2 ⇄ 3 ⇄ 4
暖氣、送風	3 ⇄ 4 ⇄ 5 ⇄ 6

註：

- 請勿用手調整風向導風板。
- 在自動或暖氣模式運轉初期，風向會停留在位置 1 片刻。
- 在冷氣或除濕模式中，建議設定在位置 1-3，以免冷凝滴水損壞財物。在這些模式中，如果設定在位置 4-6 超過 30 分鐘，風向自動轉為位置 3。
- 在送風模式中，搖擺運轉範圍取決於搖擺運轉之前設定的風向。

左右風向

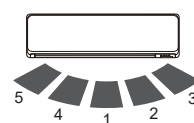

預設設定	
按 [氣流方向] 順序改變	5 ⇄ 4 ⇄ 1 ⇄ 2 ⇄ 3
搖擺運轉	
	5 ⇄ 4 ⇄ 1 ⇄ 2 ⇄ 3

註：在自動模式運轉初期，有一段時間您將無法改變風向。

6. 定時運轉

定時設定的注意事項：

電源中斷如斷電或切斷斷路器，會導致設定的內部時鐘不準確。在此情況下，室內機組上的定時指示燈閃爍，需要重新調整設定。

6.1. 定時開或定時關

- 按 **(ON)** 按鈕，開啓室內機組。
室內機組上的運轉指示燈亮起。
若室內機組正在運轉，跳過此步驟。
- 按 **[定時開]** 按鈕或 **[定時關]** 按鈕。
遙控器顯示屏上的 **[時鐘]** 指示燈開始閃爍，室內機組上的定時指示燈亮起。
- [時鐘]** 指示燈閃爍時，按住 **[+]** 按鈕 5 秒鐘調整時間。
(約 5 秒鐘後，遙控器顯示屏回復到待機畫面。)

若要取消定時回復到正常運轉，按 **[取消]** 按鈕。
若要復原定時設定，執行步驟 2 和 3。

6.2. 程式定時（組合使用定時開和定時關）

可以設定定時開 – 定時關或定時關 – 定時開組合。
設定的開始時間最接近目前時間的定時會首先動作，定時運轉的順序如下所示：

定時	遙控器顯示屏上的指示燈
定時開 – 定時關	開 ▶ 關
定時關 – 定時開	關 ◀ 開

前一定時的倒計時結束後，設定時間較晚的定時開始倒計時。

註：

- 如果在設定了程式定時之後變更定時的設定值，定時的倒計時將會在此時重置。
- 每種組合的時間設定應在 24 小時範圍內。

6.3. 睡眠定時

- 按 **睡眠** 定時按鈕啓用睡眠定時。
室內機組上的運轉指示燈和定時指示燈亮起。
- 時鐘** 指示燈閃爍時，按住 **+** 按鈕 5 秒鐘調整時間。
(約 5 秒鐘後，遙控器顯示屏回復到待機畫面。)
每按一次按鈕，時間按照如下順序變化：

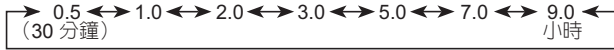

若要重複定時，當遙控器顯示屏上未顯示 **睡眠** 指示燈時，按 **睡眠** 定時按鈕。

為了讓您睡得更舒適以及防止睡眠期間過熱或過冷，睡眠定時會依據如下所示的設定時間自動控制溫度設定。設定時間到達後，空調機將完全關閉。

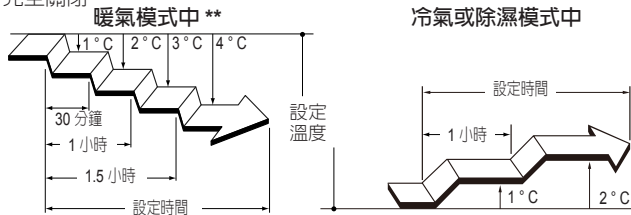

**：只有冷暖兩用型。

7. 節電運轉

7.1. 省電運轉

將設定溫度變更為中等設定，使得比其他運轉模式更加省電。

按 **省電** 啓用或停用省電運轉。

室內機組上的 **[省電]** 指示燈將亮起。

運轉模式	室溫
冷氣 / 除濕	比設定溫度略高幾度
暖氣	比設定溫度略低幾度

- 註：
- 在冷氣、暖氣或除濕模式中，省電運轉的最大輸出約是正常運轉時的 70%。
 - 在自動模式的溫度監控期間，無法執行省電運轉。

7.2. 人體智慧眼 (離席節電)

警告

- 房間內僅有嬰兒、兒童、老年人或病人時，請勿使用此功能。

注意

- 在伺服器機房或其他房間內無人的場所時，請勿使用此功能。
- 請勿在人體智慧眼附近放置大型物件。加熱裝置也應置於智慧眼偵測範圍以外。

房間內無人時，空調機會適度運轉以免浪費電力。
(出廠時，此功能設為開。)

按 **智慧眼** 可變更設定。

離席節電程式啓動後，遙控器顯示屏上會開啓 **離席節電**。

註：

- 下列操作會優先於離席節電程式。
 - 睡眠定時運轉
- 當室溫與設定溫度差太多時，例如剛開始運轉，離席節電程式可能無法工作。

離席節電程式的詳細說明

室內機組的人體智慧眼會偵測人體移動。
如果約 20 分鐘沒有人進入房間，溫度會略作調整。
有人回到房間時，空調機會恢復原始設定。

運轉模式	室溫 (無人時)
冷氣 / 除濕	高於設定溫度 (最多 +2°C)
暖氣	低於設定溫度 (最多 -4°C)
自動	視運轉模式而定 (冷氣 / 暖氣 / 除濕)。

人體智慧眼的偵測範圍

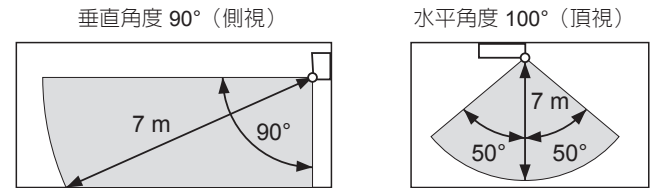

註：由於人體智慧眼偵測人體散發的紅外線，因此在下列情形下可能發生偵測錯誤的狀況。

房間內有人，但智慧眼可能偵測到無人：

- 室溫太高且與人體體溫之間的差異太小時。(例如在氣溫 30°C 或以上的夏天。)
- 房間內的人長時間沒有移動時。
- 有人被沙發、其他家具、玻璃擋住，或在類似情況下。
- 有人穿著極厚的衣服並且背對感測器時。

房間內無人，但智慧眼可能偵測到有人：

- 有狗或貓在房間內走動時。
- 風吹動窗簾或植栽時。
- 加熱設備、加濕器或電器設備如電風扇正在運轉時。

8. 其他運轉

8.1. 強勁運轉

在強勁運轉期間，空調機將以最大功率和最強氣流運轉，使房間快速降溫或升溫。

按 **強勁** 啓用 / 停用強勁運轉。

啓動時，室內機組將發出 2 聲短嗶聲。
停用時，室內機組將發出 1 聲短嗶聲。

在以下情況下，強勁運轉將自動關閉：

- 強勁運轉執行一段時間後，室溫達到冷氣、除濕或暖氣模式設定的溫度。
- 強勁運轉啓動 20 分鐘後。

註：

- 風向和風速會自動控制。
- 無法同時執行強勁運轉和省電運轉。
- 強勁運轉優先於以下運轉。如果設定下列運轉，該運轉會在強勁運轉結束後啟動。
 - 外機靜音運轉
 - 離席節電程式
- 如果連接（選配的）有線遙控器，則此功能無法使用。

8.2. 外機靜音運轉

外機靜音運轉可降低室外機組的噪音。在該模式下，壓縮機轉速會降低，室外機組風扇緩慢旋轉。

- ☞ 按 **外機靜音** 啟用 / 停用外機靜音運轉。
外機靜音運轉啟動後，遙控器上會顯示 **外機靜音**。
即使空調機關閉，該設定仍維持不變。

註：

- 此運轉與送風模式、除濕模式、強勁運轉模式無法同時執行。
- 如果連接（選配的）有線遙控器，則此功能無法使用。

9. 安裝時的設定

9.1. 遙控器自訂代碼設定

透過設定室內機組與遙控器的自訂代碼，可以指定遙控器控制的空調機。

想要分別控制房間內的 2 台或多台空調機時，請設定自訂代碼（有 4 個選擇可用）。

註：如果室內機組與遙控器的自訂代碼不同，則室內機組無法收到遙控器發出的信號。

如何設定遙控器自訂代碼

1. 按 **ON** 直到遙控器顯示屏僅顯示時間為止。
2. 按住 **功能** 5 秒鐘以上。
將顯示目前的自訂代碼（初始設定為 A）。
3. 按 **溫度** (⊙/⊙) 在 A↔b↔C↔d 之間變更自訂代碼。
* 將顯示屏上的自訂代碼與空調機自訂代碼對應起來。
4. 再次按 **功能**。
自訂代碼即會設定。
顯示屏返回時間顯示。

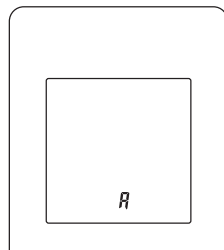

- 若要變更空調機自訂代碼，請聯絡經授權維修技術人員（初始設定為 A）。
- 如果您在自訂代碼顯示之後 30 秒內沒有按下任何按鈕，顯示屏會返回時間顯示。在此情況下，請從步驟 2 重新設定。
- 因遙控器而異，當更換電池時，自訂代碼可能恢復為 A。在此情況下，請根據需要重設自訂代碼。如果不知道空調機自訂代碼，請嘗試每一個代碼，直至找出能夠使空調機運轉的代碼。

10. 清潔與保養



注意



- 清潔室內機組之前，必須關閉機組，並斷開所有電源。
- 運轉開始時，請確認入風口格柵完全關閉，否則可能會影響空調機的正常運轉功能或性能。
- 如需在高處進行過濾網清潔作業，請聯絡經授權維修技術人員。



- 保養機組時，請勿接觸室內機組內建換熱器的鋁片，以防止受傷。
- 請勿使室內機組接觸液體殺蟲劑或頭髮定型劑。
- 保養機組時，請勿站在打滑、不平坦或不穩定的表面上。

抗菌過濾網

（蘋果兒茶素抗菌過濾網、負離子除臭過濾網）

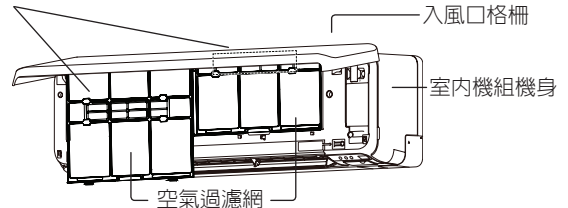

清潔頻率如下表所示。

作業事項	頻率
清潔室內機組機身	目測有髒污時
清潔空氣過濾網	每兩週
清潔負離子除臭過濾網	每 3 個月
更換蘋果兒茶素抗菌過濾網 (型號名：UTR-FA16)	每 3 年
更換負離子除臭過濾網 (型號名：UTR-FA16-2)	

* 抗菌過濾網需另購。如需更換，請聯絡購買商店。

清潔室內機組機身

註：

- 請勿使用溫度超過 40°C 的熱水。
- 請勿使用研磨清潔劑、揮發性溶劑，如苯及稀釋劑等。

1. 用沾濕溫水的軟布輕輕擦拭室內機組機身。
2. 用乾的軟布擦拭室內機組機身。

清潔空氣過濾網

1. 打開入風口格柵。

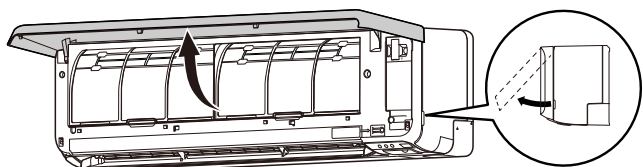

2. 拆下空氣過濾網。

向上提起空氣過濾網手柄，分開下方的兩個定位塊，將其拉出。

空氣過濾網把柄

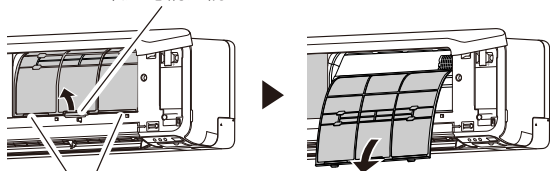

鉤子 (2 處)

3. 使用下列任意方式清除灰塵。

- 用真空吸塵機清潔。
- 用中性洗滌劑和溫水清洗。清洗後，將空氣過濾網放在陰涼處充分晾乾。

4. 更換空氣過濾網。

使空氣過濾網的兩側與面板對齊，將過濾網完全推入。確保下方的兩個定位塊正確回到室內機組的孔中。

5. 關閉入風口格柵。

按壓入風口格柵的 4 處，以完全關閉。

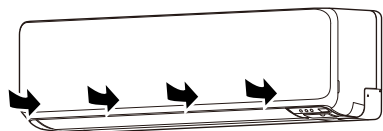

註：如果任由髒污積聚在空氣過濾網上，會引起風量減弱、運轉效能降低以及噪音變大。

清潔負離子除臭過濾網與更換蘋果兒茶素抗菌過濾網

1. 拆下空氣過濾網。請參閱「清潔空氣過濾網」的步驟 1~2。
2. 從抗菌過濾網框架取出抗菌過濾網。

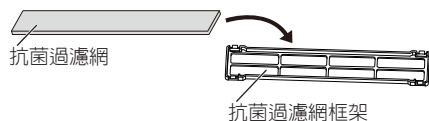

3. 請用高壓熱水沖洗 (淺藍色) 負離子除臭過濾網，直到過濾網表面濕透為止。

4. 請用稀釋後的中性洗滌劑清洗負離子除臭過濾網。切勿絞擦負離子除臭過濾網，以免傷及除臭效果。

5. 用水流沖洗負離子除臭過濾網。

6. 將負離子除臭過濾網放在陰涼處晾乾。

7. 從空氣過濾網框架取出 (淺綠色) 蘋果兒茶素抗菌過濾網。

8. 將新的或清洗後的抗菌過濾網裝入抗菌過濾網框架。

註：打開蘋果兒茶素抗菌過濾網包裝後請盡快使用。打開包裝後，閒置不用，會降低過濾網的抗菌效果。

9. 將抗菌過濾網框架安裝到空氣過濾網上。

將抗菌過濾網框架背面的 4 個鉤子插入空氣過濾網兩端的卡榫。
* 注意不要使抗菌過濾網凸出於框外。

鉤子 (背後 4 處)

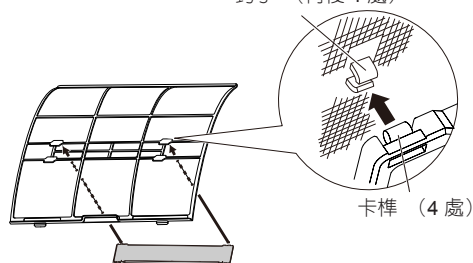

註：注意不要使抗菌過濾網凸出於框外。

10. 裝回空氣過濾網，關閉入風口格柵。請參閱「清潔空氣過濾網」的步驟 4~5。

更換負離子除臭過濾網

1. 拆下空氣過濾網。請參閱「清潔空氣過濾網」的步驟 1~2。
2. 從抗菌過濾網框架取出 (淺藍色) 負離子除臭過濾網。
3. 安裝新的負離子除臭過濾網。

拆卸 / 安裝入風口格柵

■ 拆卸入風口格柵

1. 打開入風口格柵。
2. 將左右兩側固定軸略微向外按壓，同時拉出入風口格柵。

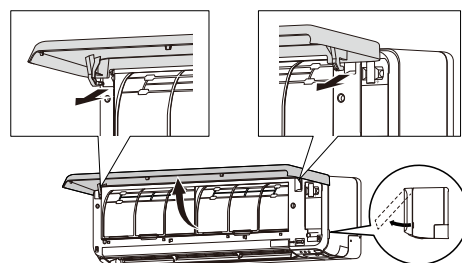

■ 安裝入風口格柵

1. 水平握住入風口格柵，將左、右固定軸放入前面板頂部的枕塊。插入固定軸直到卡入定位。
2. 關閉入風口格柵。
3. 按壓入風口格柵的 4 處，以完全關閉。

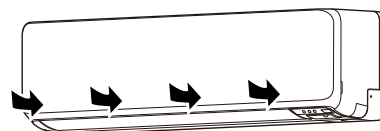

長時間不使用機組後

如果要將室內機組關閉 1 個月以上，進行正常運轉前，請首先以送風模式運轉大約半天，使內部各部件充分乾燥。

其他檢查

長期使用後，室內機組裡面會積聚灰塵，可能會降低空調機性能，即使妥善維護也依然如此。

我們還建議您定期檢查本機。

如需更多資訊，請聯絡經授權維修技術人員。

過濾網指示重設（特殊設定）

如果在安裝期間正確設定，就可以使用此功能。若要使用此功能，請聯絡經授權維修技術人員。

指示燈顯示以下狀態時，請清潔空氣過濾網：

指示燈	閃爍樣式
	每隔 21 秒，閃爍 3 次

清潔後，按住室內機組上的  按鈕 3 秒鐘或以下重設過濾網指示。

11. 一般資訊

■ 暖氣性能

本空調機是根據熱泵原理運轉的，即從室外空氣中吸收熱量，並將該熱量傳輸到室內機組。因此，當室外空氣溫度下降時，運轉性能也會下降。

當覺得供暖性能不夠時，建議將本空調機與其他加熱設備組合使用。

■ 自動除霜運轉

當室外溫度很低且濕度很高時，在暖氣運轉過程中，室外機組上可能會結霜，從而導致空調機運轉性能下降。

為了防止這類性能下降，本空調機配有微電腦控制的自動除霜功能。當結霜時，空調機將暫時停止，並短暫運轉除霜程序（最多 15 分鐘）。在此運轉過程中，室內機組的 [I] 指示燈將閃爍。

暖氣運轉後，如果室外機組上結霜，室外機組會在運轉幾分鐘後自動停止，然後開始自動除霜運轉。

■ 自動重新啟動功能

當空調機由於斷電等電源故障而停止運轉時，電源恢復後，空調機將自動按此前的模式重新啟動。

如果設定了定時之後發生電源斷電，定時的倒計時會被重置。

復電後，室內機組的 [⏰] 指示燈閃爍，提示您定時發生故障。在此情況下，請重設時間與定時設定。

■ 其他電器設備導致的故障

同時使用其他電器設備如電動刮鬍刀或在附近使用無線電信號發射器時，可能會導致空調機故障。

在這種情況下，請先關閉斷路器，隨後再打開，然後用遙控器恢復運轉。

- *1) 如果長時間連續使用空調機，水可能在機組表面冷凝，並滴水。
- 如果機組在超出允許溫度範圍的條件下運轉，空調機可能因自動保護電路啟動而停機。
 - 視運轉條件而定，換熱器可能會結冰，導致漏水或其他（冷氣或除濕模式）故障。

■ 其他資訊

- 除了普通住宅的冷氣 / 除濕、暖氣或送風用途外，請勿使用本空調機。
- 對於室外機組溫度與濕度的可容許範圍，請參考室外機組安裝說明書。

12. 選配部件

12.1. 有線遙控器

可以使用選配的有線遙控器。

您可同時使用有線遙控器和無線遙控器。

但無線遙控器的某些功能可能受限。設定這些受限功能時會發出嗶聲，且室內機組的 [I]、[⏰]、[🌬️] 指示燈閃爍。

< 無線遙控器的受限功能 >

與有線遙控器共用時（2 芯型）

- 強勁運轉
- 外機靜音運轉

群組控制

一部遙控器最多可控制 16 台空調機。所有空調機將以相同設定運轉。

13. 故障排除



警告

- ❗ 在以下情況下，請立即停止空調機運轉，關閉斷路器斷開所有電源或拔下插頭，然後與經銷商或經授權維修技術人員聯絡。
只要機組連接到電源，即使將機組電源關閉，也不能完全切斷電源。
 - 聞到燒焦味或冒煙
 - 機組漏水

完全無法運轉。

- 是否停電？
在此情況下，復電後機組會自動重新啟動。（請參閱第9頁。）
- 是否已關閉斷路器？
⇒ 打開斷路器。
- 保險絲是否燒斷或斷路器已斷開？
⇒ 更換保險絲或復位斷路器。
- 是否設定了定時運轉？
⇒ 若要檢查或停用定時設定，請參閱第 5 頁。

冷氣或暖氣性能不佳。

- 機組是否在超出允許溫度範圍的條件下運轉？
在此情況下，空調機可能因保護電路啟動而停機。
- 您是否與電力公司就需求響應達成約定？
在此情況下，空調機性能可能下降或運轉停止。（請參閱第6頁。）
- 空氣過濾網是否變髒？
⇒ 清潔空氣過濾網。（請參閱第7頁。）

- 室內機組的入風口柵格或出風口是否堵塞？
⇒ 移除障礙物。
- 室溫設定是否正確？
⇒ 若要變更溫度設定，請參閱第 5 頁。
- 門窗是否開著？
⇒ 關閉門窗。
- 是否將風速設定為靜音？
⇒ 若要變更風速，請參閱第 5 頁。
- 是否設定了外機靜音模式？
⇒ 若要停止外機靜音運轉，請參閱第 7 頁。
- <冷氣模式> 房間是否受到烈日直射？
⇒ 拉上窗簾。
- <冷氣模式> 房間內是否有其他加熱設備或電腦？或有許多人？
⇒ 關閉加熱設備或電腦，或調低溫度。（請參閱第 5 頁。）

風量較弱或停止。

- 是否將風速設定為靜音？
⇒ 若要變更風速，請參閱第 5 頁。
- <暖氣模式> 是否剛剛開機？
在此情況下，風扇先暫時以極低速旋轉，使機組內部零部件預熱。
- <暖氣模式> 室溫是否高於設定溫度？
在此情況下，室外機組停止，室內機組風扇以極低速旋轉。
- <暖氣模式> [I] 指示燈是否閃爍？
在此情況下，自動除霜運轉正在工作。室內機組停止最多 15 分鐘。（請參閱第 9 頁。）
- <除濕模式> 室內機組風扇以低速旋轉來調整房間濕度，並可能不定時停止。
- <自動模式> 監控運轉期間，風扇以極低速旋轉。

聽見噪音。

- 機組是否正在運轉或剛剛停機後？
在此情況下，可能會聽到冷媒流動的聲音。開始運轉後的 2 至 3 分鐘內，噪音可能特別明顯。
- 運轉中是否聽到輕微吱吱聲？
這是由於溫度變化引起前面板發生輕微熱脹冷縮的聲音。
- <暖氣模式> 是否發出嘶嘶聲？
這是由於自動除霜運轉造成的聲音。（請參閱第 9 頁。）

機組發出異味。

- 空調機可能會吸入房間內的織物、家具或香菸等氣味。這些氣味會在運轉過程中散發出來。

冒煙或冒出蒸汽。

- <冷氣或除濕模式> 由於排出的空氣突然冷卻形成冷凝而發出淡淡的煙霧。
- <暖氣模式> 室內機組的 [I] 指示燈是否閃爍？
在此情況下，由於自動除霜運轉，室外機組可能會冒出蒸汽。（請參閱第 9 頁。）

室外機組有水產生。

- <暖氣模式> 由於自動除霜運轉，室外機組可能會產生水。（請參閱第 9 頁。）

機組運轉與遙控器設定不一致。

- 在此情況下，空調機性能可能下降或運轉停止。（請參閱第 6 頁。）
- 遙控器的電池電量是否已耗盡？
⇒ 更換電池。

重新啟動後，無法立即運轉。

- 電源是否瞬間開啓？
在此情況下，壓縮機可能在約 3 分鐘後才運轉以防保險絲燒斷。

在以下情況下，請立即停止運轉，並關閉斷路器，然後與經授權維修技術人員聯絡。

- 進行上述檢查或診斷後故障仍然存在。
- [I] 快速閃爍時，室內機組的 [I] 及 [⊕] 閃爍。

指示燈狀態

燈號樣式：○ 熄滅、● 亮起、⊕ 閃爍、— 任何狀態

狀態	原因及排除	參照頁
	自動除霜運轉 ⇒ 請等候直到除霜結束（最多 15 分鐘）。	9
	過濾網指示 ⇒ 清潔空氣過濾網後重設過濾網指示。	9
	錯誤代碼顯示 ⇒ 聯絡經授權維修技術人員。	-
	定時設定因自動重新啟動錯誤 ⇒ 重設時間與定時設定。	9
	試運轉操作（僅限授權人員） ⇒ 按 [⊕] 結束試運轉。	3
	受限功能	9

強制自動運轉及過濾網指示重設

您可用室內機組的 操作空調機。

狀態	按住時間	模式或運轉
運轉中	3 秒鐘以上	停止
停止中	3 秒鐘以下	過濾網指示重設
	3 至 10 秒	自動
	10 秒鐘以上 (僅限維護中。*)	強制制冷

*：若要停止強制制冷，按此按鈕或遙控器上的 。

台灣富士通將軍國際股份有限公司

台中市北屯區崇德路二段416號4樓之1

電話：04-22461191

免費電話：0800-245888

網址：www.fujitsu-general.com/tw/

RoHS限用物質含量請參考官方網址

購買年月日	年 月 日
經銷商店名	
	TEL

致顧客……請記入購買年月日、經銷商店名，以方便聯絡。

