

MANUAL DE FUNCIONAMENTO

AR CONDICIONADO (Tipo de teto)

Antes de utilizar este produto, leia atentamente estas instruções e guarde este manual para referência futura.

Português

OPERATION MANUAL

AIR CONDITIONER

Wall Mounted Type

MANUAL DE FUNCIONAMIENTO

ACONDICIONADOR DE AIRE (Tipo techo)

Antes de utilizar el producto, lea estas instrucciones detenidamente y conserve este manual para consultarlo en el futuro.

Español



MODEL:

* Write the model name.
(Refer to the rating label.)

A garantia contratual somente é válida para produtos instalados por assistência técnica credenciada.



PART No. 9333003634-02

FUJITSU GENERAL LIMITED

Índice

| | |
|---|----|
| 1. PRECAUÇÕES DE SEGURANÇA..... | 1 |
| 2. PREPARAÇÃO..... | 2 |
| 3. NOME DAS PEÇAS..... | 3 |
| 3.1. Unidade interior..... | 3 |
| 3.2. Controlo remoto..... | 3 |
| 3.3. Inserir as pilhas..... | 5 |
| 4. OPERAÇÕES BÁSICAS..... | 5 |
| 5. DEFINIÇÕES DE FLUXO DE AR..... | 5 |
| 5.1. Definição de velocidade de ventilação..... | 5 |
| 5.2. Definição de direcção do fluxo de ar..... | 5 |
| 6. OPERAÇÕES DO TEMPORIZADOR..... | 6 |
| 6.1. Temporizador Ligar ou Temporizador Desligar..... | 6 |
| 6.2. Temporizador programado..... | 6 |
| 6.3. Temporizador de descanso..... | 6 |
| 7. OPERAÇÕES DE POUAPANÇA DE ENERGIA..... | 6 |
| 7.1. Modo Poupança de energia..... | 6 |
| 7.2. Sensor de ocupação para poupança de energia..... | 7 |
| 7.3. Controlo da ventoinha para poupança de energia..... | 7 |
| 8. OUTRAS OPERAÇÕES..... | 7 |
| 8.1. Modo de funcionamento Potente..... | 7 |
| 8.2. Modo de funcionamento Ruído baixo da unidade exterior..... | 7 |
| 8.3. Modo de funcionamento Aquecimento a 10 °C..... | 8 |
| 9. DEFINIÇÕES NA INSTALAÇÃO..... | 8 |
| 9.1. Definição do código personalizado do controlo remoto..... | 8 |
| 10. LIMPEZA E CUIDADOS..... | 8 |
| 11. INFORMAÇÕES GERAIS..... | 10 |
| 12. PEÇAS OPCIONAIS..... | 11 |
| 12.1. Controlo remoto com fios..... | 11 |
| 12.2. Controlo LAN sem fios..... | 11 |
| 13. DETECÇÃO E RESOLUÇÃO DE PROBLEMAS..... | 11 |

1. PRECAUÇÕES DE SEGURANÇA

Para evitar ferimentos pessoais ou danos materiais, leia atentamente esta secção antes de utilizar este produto e cumpra as seguintes precauções de segurança.

O funcionamento incorrecto devido à não observância das instruções seguintes pode causar prejuízos ou danos; a gravidade destes é classificada como segue:



ATENÇÃO

Este sinal alerta para perigo de morte ou ferimentos graves.



CUIDADO

Esta marca assinala o perigo de ferimentos ou danos na propriedade.



Esta marca indica que a ação é PROIBIDA.



Esta marca indica que a ação é OBRIGATÓRIA.

Explicação de símbolos apresentados na unidade interior ou na unidade exterior.



ATENÇÃO

Este símbolo indica que este produto utiliza um refrigerante inflamável. Se ocorrer uma fuga de refrigerante e este ficar exposto a uma fonte de ignição externa, existe o risco de incêndio.



CUIDADO

Este símbolo indica que o manual de funcionamento deve ser lido atentamente.



CUIDADO

Este símbolo indica que os técnicos de assistência devem manusear este equipamento em conformidade com o manual de instalação.



CUIDADO

Este símbolo indica que estão disponíveis informações, como o manual de funcionamento ou o manual de instalação.



ATENÇÃO



- Este produto não possui qualquer peça que possa ser reparada pelo utilizador. Consulte sempre os personal de mantenimiento autorizado para a reparação, instalação e deslocação deste produto. A instalação ou o manuseio inadequado causará vazamentos, choques eléctricos ou incêndio.
- Em caso de um problema de funcionamento como, por exemplo, cheiro a queimado, interrompa imediatamente o funcionamento do aparelho de ar condicionado e desligue todas as fontes de alimentação desligando o disjuntor elétrico ou a ficha. Em seguida, consulte os personal de mantenimiento autorizado.
- Tome cuidado para não danificar o cabo da fonte de alimentação. Se o cordão de alimentação está danificado, ele deve ser substituído pelo fabricante ou agente autorizado ou pessoa qualificada, a fim de evitar riscos.
- Se suspeitar de uma fuga de refrigerante, deve eliminar ou extinguir todas as chamas a descoberto e consultar os técnicos de assistência autorizados.
- Se ocorrer alguma tempestade e/ou uma trovoadas com risco de queda de raios, desligue o aparelho de ar condicionado usando o controlo remoto e não toque no produto nem na fonte de alimentação para evitar riscos eléctricos.
- Este produto deve ser guardado numa divisão onde não existam fontes de ignição de funcionamento contínuo (por exemplo: chamas abertas, um aparelho a funcionar a gás ou um aquecedor eléctrico).
- Este produto deve ser guardado numa área bem ventilada.
- Tenha em atenção que os refrigerantes podem ser inodoros.
- Este produto deve ser guardado de modo a evitar a ocorrência de danos mecânicos.
- A eliminação do produto deve ser realizada correctamente, em conformidade com os regulamentos nacionais ou regionais.
- Durante o transporte ou deslocação da unidade interior, os tubos devem ser cobertos com o suporte de gancho de parede para protecção. Não desloque este produto segurando os tubos da unidade interior.
(A pressão aplicada nas juntas dos tubos pode causar fugas de gás inflamável durante a operação.)

⚠ ATENÇÃO

- ⚠ Este aparelho não se destina à utilização por pessoas (inclusive crianças) com capacidades físicas, sensoriais ou mentais reduzidas, ou por pessoas com falta de experiência e conhecimento, a menos que tenham recebido instruções referentes à utilização do aparelho ou estejam sob a supervisão de uma pessoa responsável pela sua segurança. Recomenda-se que as crianças sejam vigiadas para assegurar que elas não estejam brincando com o aparelho.
- Elimine os materiais de embalagem de forma segura. Desfaça e elimine os sacos plásticos de embalagem de forma a que as crianças não brinquem com eles. Existe o risco de asfixia se as crianças brincarem com os sacos plásticos.

- ⊘ Não instale a unidade numa área cheia de óleo mineral como, por exemplo, uma fábrica ou uma área que contenha uma grande quantidade de óleo salpicado ou vapor, tal como uma cozinha.
- Não ligue nem desligue este produto introduzindo ou puxando a ficha eléctrica, ou ligando ou desligando o disjuntor.
- Não utilize gases inflamáveis próximo deste produto.
- Não se exponha directamente ao fluxo de ar de arrefecimento durante muitas horas.
- Não introduza os dedos ou qualquer outro objeto na porta de saída ou de admissão.
- Não utilizar com as mãos molhadas.
- Não utilize meios para acelerar o processo de descongelamento ou para limpar este produto diferentes dos indicados neste manual.
- Não fure nem queime.

⚠ CUIDADO

- ⚠ • Ocasionalmente, forneça ventilação durante a utilização.
- Antes de limpar este produto, certifique-se de pára o funcionamento e desliga qualquer fonte de alimentação.
- Utilize este produto sempre com os filtros de ar instalados.
- Certifique-se de que qualquer equipamento electrónico está a, pelo menos, 1 m (40 pol.) de distância deste produto.
- Desligue todas as fontes de alimentação quando pretender não utilizar este produto durante um longo período de tempo.
- Após um longo período de utilização, verifique a montagem da unidade interior para evitar que este produto caia.
- A direção do fluxo de ar e a temperatura ambiente devem ser consideradas cuidadosamente ao utilizar este produto numa divisão com bebés, crianças, idosos ou pessoas doentes.
- Mantenha a área circundante da unidade exterior limpa e arrumada e não coloque objectos à volta. Qualquer objecto que bloqueie ou entre nas portas de saída pode causar o mau funcionamento do produto.
- ⊘ • Não dirija o fluxo de ar para lareiras ou aparelhos de aquecimento.
- Não bloqueie nem cubra a grelha de admissão e a porta de saída.
- Não aplique nenhuma pressão nas aletas do radiador.
- Não se pendure nem coloque objectos neste produto.

⚠ CUIDADO

- ⊘ • Não coloque outros produtos eléctricos ou itens domésticos abaixo deste produto. O gotejamento de condensação deste produto pode molhá-los e causar danos ou o mal funcionamento dos mesmos.
- Não exponha este produto directamente à água.
- Não utilize este produto para a preservação de alimentos, plantas, animais, equipamentos de precisão, trabalhos de arte ou outros objectos. Isso pode causar a deterioração da qualidade desses itens.
- Não exponha animais ou plantas directamente ao fluxo de ar.
- Não beba a água drenada do aparelho de ar condicionado.
- Não puxe o cabo de alimentação.
- Quando efectuar a manutenção da unidade, não toque nas aletas de alumínio do permutador de calor incorporado neste produto para evitar ferimentos pessoais.
- Não suba em degraus instáveis ao operar ou limpar este produto. O mesmo poderá cair e causar ferimentos.

Este produto contém gases fluorados com efeito de estufa.

2. PREPARAÇÃO

⚠ ATENÇÃO

- ⚠ • Tenha cuidado para evitar que recém-nascidos e crianças pequenas engulam acidentalmente as pilhas.

⚠ CUIDADO

- ⚠ • Se o líquido derramado das pilhas entrar em contacto com a pele, olhos ou boca, lave imediatamente com água abundante e consulte o seu médico.
- As pilhas gastas devem ser removidas imediatamente e eliminadas de acordo com a legislação e os regulamentos locais da sua região.
- ⊘ • Não tente recarregar pilhas secas.
- Não utilize pilhas secas que tenham sido recarregadas.

Acessórios da unidade interior

Verifique se os seguintes acessórios estão incluídos.

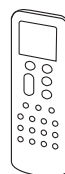

Controlo remoto

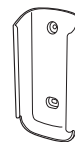

Suporte do controlo remoto



Parafusos autorroscantes

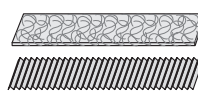

Filtros de limpeza do ar

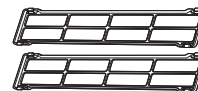

Suportes dos filtros de limpeza do ar

Instalação do suporte do controlo remoto

1

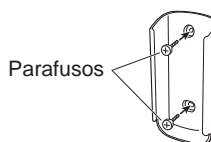

Parafusos

2



Inserir

3



Deslizar para cima

3. NOME DAS PEÇAS

! CUIDADO

! Para a transmissão adequada do sinal entre o controlo remoto e a unidade interior, mantenha o recetor do sinal afastado dos seguintes itens:

- Luz solar direta ou outras luzes fortes
- Ecrã de painel plano de uma televisão

Em divisões com luzes fluorescentes instantâneas, como as do tipo de inversor, o sinal poderá não ser transmitido corretamente. Nesse caso, consulte a loja onde adquiriu o produto.

3.1. Unidade interior

Para o modo Manual Auto e Reposição do indicador do filtro (Consulte page 12.)

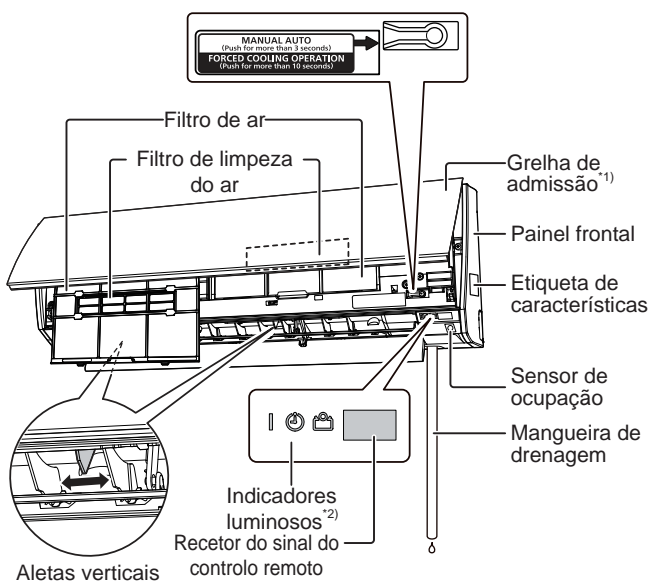

*1) Antes de iniciar a utilização, certifique-se de que a grelha de admissão está completamente fechada. O fecho incompleto poderá afetar o funcionamento ou o desempenho correto do produto.

*2) Os indicadores luminosos acendem-se nas condições seguintes.

| | Nome | Cor | Modo ou condição |
|---|---------------------|----------------|---|
| | Funcionamento | Verde | Modo Normal |
| 🕒 | Temporizador | Cor-de-laranja | Utilização do temporizador |
| 📁 | Poupança de energia | Verde | Modo Poupança de energia Modo de funcionamento Aquecimento a 10 °C |

3.2. Controlo remoto

Ao utilizar o controlo remoto opcional, o aspeto e o procedimento de funcionamento poderão diferir.

Para mais informações, consulte o manual de funcionamento de cada controlo remoto.

* : A definição deve ser efetuada quando o ecrã de definição é apresentado para cada função.

| : O botão apenas pode ser controlado quando o aparelho de ar condicionado está em funcionamento.

Transmissor de sinal

Aponte corretamente para o recetor do sinal da unidade interior.

- O alcance de funcionamento é de aproximadamente 7 m.
- [▲] fica visível quando o sinal é transmitido.
- A unidade interior emite um aviso sonoro quando recebe o sinal corretamente. Se não houver um aviso sonoro, prima novamente o botão.

Visor do controlo remoto

Nesta secção são apresentados todos os indicadores possíveis para descrição. No funcionamento efetivo, o visor está associado à utilização dos botões e apenas mostra os indicadores necessários para cada definição.

Para as operações básicas ... Consulte a página 5.

| | | |
|-------------|--|---|
| ⏻/⏹ | Inicia ou para o funcionamento do aparelho de ar condicionado. | |
| MODE | Altera o modo de funcionamento. | * |
| ⬆️/TEMPR/⬇️ | Ajusta a temperatura definida. | * |

Para as operações do temporizador ... Consulte a página 6.

| | | |
|----------------|---|---|
| ⌚/TIMER | Inicia a definição do temporizador. | * |
| ⌚/SLEEP | Define o temporizador de Repouso | * |
| ⌚/CANCEL | Cancela a definição do temporizador. | |
| ⬆️/ΔSELECT | Ajusta o valor do temporizador ou as definições do relógio. | |
| ⬇️/▽SELECT | | |
| ⌚/CLOCK ADJUST | Inicia a definição do relógio. Consulte "Como premir o botão dentro do orifício" quando pretender premir este botão. | |

Não prima este botão na utilização normal.



Se parecer existir um problema, verifique o código de erro. (Consulte a página 12)

CUIDADO

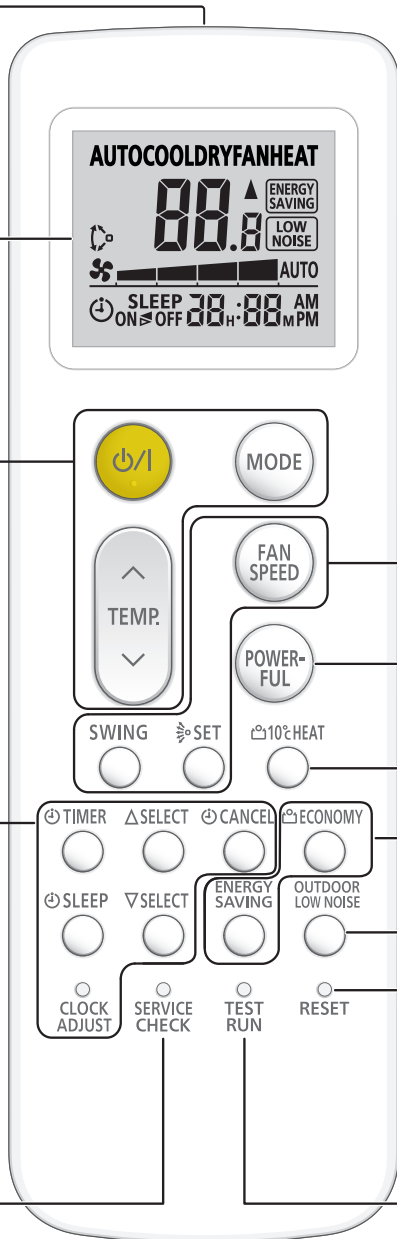
- Para evitar o mau funcionamento ou danos do controlo remoto:
 - Coloque o controlo remoto num local onde não esteja exposto à luz solar direta ou a calor excessivo.
 - Remova as pilhas se não tenciona utilizar o produto durante um longo período de tempo.
 - Os obstáculos, como uma cortina ou parede, entre o controlo remoto e a unidade interior podem afetar a transmissão adequada do sinal.
- Não sujeite o controlo remoto a impactos fortes.
 - Não verta água sobre o controlo remoto.



Para as definições do fluxo de ar ... Consulte a página 5.

-  Controla a velocidade da ventoinha. * |
-  Define o modo de funcionamento Oscilação automático. |
-  Controla a direção do fluxo de ar para cima/para baixo. |



Para o modo de funcionamento Potente ... Consulte a página 7.

-  Ativa ou desativa o modo de funcionamento Potente. |

Para o modo de funcionamento Aquecimento a 10 °C ... Consulte a página 8.

-  Ativa o modo de funcionamento Aquecimento a 10 °C. |

Para os modos de funcionamento Poupança de energia ... Consulte a página 6.

-  Ativa ou desativa o modo de funcionamento Poupança de energia. |
-  Ativa ou desativa o Programa de poupança de energia que utiliza o sensor de ocupação.

Para o modo de funcionamento Ruído baixo da unidade exterior ... Consulte a página 7.

-  Ativa ou desativa o modo de funcionamento Ruído baixo da unidade exterior.

Depois de substituir as pilhas ... Consulte a página 5.

-  Repõe as definições do controlo remoto.

Não prima este botão na utilização normal. Inicia o teste de funcionamento (para utilização unicamente por técnicos de assistência autorizados).

NOTA: Se o teste de funcionamento começar de forma não intencional, prima  para sair do teste de funcionamento.

Como premir o botão dentro do orifício

Prima este botão como se mostra na figura seguinte. Utilize a ponta de uma esferográfica ou outro objeto pequeno.



3.3. Inserir as pilhas

Tipo de pilhas: R03/LR03/AAA x 2

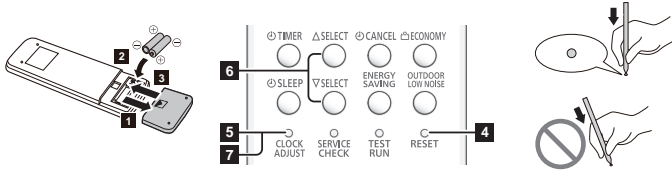

1~3. Coloque as pilhas como se mostra na figura acima.

4. Prima **RESET** como se mostra na figura acima.

5. Prima **CLOCK ADJUST** como se mostra na figura acima.

6. Prima **ΔSELECT** **▽SELECT** para definir o relógio.

Prima os botões para alterar a hora do relógio 1 minuto.
Prima continuamente os botões para alterar a hora do relógio 10 minutos.

* Para alternar entre os indicadores da hora (12 horas ⇔ 24 horas), prima **TEMP** (^ v).

7. Prima **CLOCK ADJUST** como se mostra na figura acima.

NOTAS:

- As pilhas não são incluídas com este produto. Utilize pilhas disponíveis comercialmente.
- Utilize apenas o tipo de pilhas especificado.
- Não misture diferentes tipos de pilhas nem utilize pilhas novas juntamente com pilhas usadas.
- As pilhas podem ser utilizadas durante cerca de 1 ano quando usadas normalmente.
- Se o alcance do controlo remoto diminuir de forma perceptível, substitua as pilhas e prima **RESET** como se mostra na figura acima.

4. OPERAÇÕES BÁSICAS

3 passos para iniciar o funcionamento

1. Prima **ON/OFF** para iniciar ou parar o funcionamento.

2. Prima **MODE** para seleccionar o modo de funcionamento.
O modo de funcionamento muda como se segue.



3. Prima **TEMP** (^ v) para definir a temperatura pretendida.

A temperatura muda em incrementos de 1 °C.

| Intervalo da definição da temperatura | |
|--|------------|
| Automático/Arrefecimento/Desumidificação | 18 - 30 °C |
| Aquecimento | 16 - 30 °C |

NOTAS:

<No modo Arrefecimento ou Desumidificação>

- Defina a temperatura para um valor inferior ao da temperatura ambiente atual.

<No modo Ventilação>

- O controlo da temperatura não está disponível.

<No modo Aquecimento>

- Defina a temperatura para um valor superior ao da temperatura ambiente atual.
- No início do funcionamento, a ventoinha da unidade interior roda a uma velocidade muito baixa durante 3-5 minutos.
- O funcionamento no modo Descongelamento automático substitui o funcionamento no modo Aquecimento quando necessário.

Comutação da unidade de temperatura

1. Prima **ON/OFF** até os indicadores no controlo remoto se apagarem.

2. Prima continuamente **TEMP** (^) durante mais de 5 segundos.
É apresentada a unidade de temperatura atual. (Predefinição: °C)

3. Prima **TEMP** (^ v) para alterar a unidade de temperatura. (°C [C] ⇔ °F [F])

4. Prima **ON/OFF** para concluir a definição.

Se não premir o botão durante 30 segundos, será definida a unidade de temperatura apresentada.

5. DEFINIÇÕES DE FLUXO DE AR

5.1. Definição de velocidade de ventilação

Prima **FAN SPEED** para controlar a velocidade da ventoinha.
A velocidade da ventoinha muda como se segue.

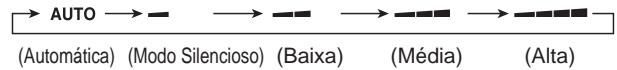

Quando **AUTO** está selecionado, a velocidade da ventoinha depende da condição de funcionamento.

Para aumentar o efeito de limpeza do ar, defina a velocidade de ventilação para Alta.

NOTA: No modo Desumidificação, a velocidade de ventilação está fixada em **AUTO**.

5.2. Definição de direcção do fluxo de ar

Para mais informações sobre os intervalos do fluxo de ar, consulte "Intervalo de direcção do fluxo de ar".

Definição da direcção do fluxo de ar para cima/para baixo

Prima **SET** para ajustar a direcção do fluxo de ar para cima/para baixo.

Definição da direcção do fluxo de ar para a esquerda/para a direita

⚠ CUIDADO

Antes de ajustar a direcção do fluxo de ar para a esquerda/para a direita, certifique-se de que a aleta horizontal está parada.

Ajuste manualmente dois botões das aletas verticais.

Definição do modo de funcionamento Oscilação

Prima **SWING** para iniciar/parar o modo de funcionamento Oscilação.

NOTA: O modo Oscilação poderá parar temporariamente quando a ventoinha da unidade interior roda a uma velocidade muito baixa ou está parada.

Intervalo de direcção do fluxo de ar

Direção do fluxo de ar para cima/para baixo

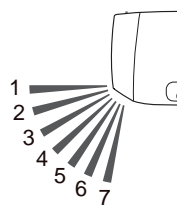

| Alterar com SET | |
|--|-------------------------------|
| Arrefecimento, Desumidificação | 1 ⇔ 2 ⇔ 3 (⇔ 4 ⇔ 5 ⇔ 6 ⇔ 7) |
| Aquecimento, Ventilação | 1 ⇔ 2 ⇔ 3 ⇔ 4 ⇔ 5 ⇔ 6 ⇔ 7 |
| Modo de funcionamento Oscilação com SWING | |
| Arrefecimento, Desumidificação | 1 ↔ 3 |
| Aquecimento | 4 ↔ 7 |
| Ventilação * | 1 ↔ 3 ou 4 ↔ 7 |

* O intervalo do modo de funcionamento Oscilação depende da direcção do fluxo de ar definida antes do modo Oscilação.

NOTAS:

- Não ajuste manualmente as aletas horizontais.
- No modo Automático ou Aquecimento, a direcção do fluxo de ar permanece na posição 1 durante algum tempo depois do início do funcionamento.
- No modo Arrefecimento ou Desumidificação, o fluxo de ar descendente pode mudar para ascendente como se segue. Esta funcionalidade destina-se a evitar que a condensação pingue nos seus produtos e os danifique.
Condição: Posição 4-7 mantém durante 30 minutos
Fluxo de ar ajustado para: Posição 3
- Quando utilizar a aplicação móvel (necessário o controlo LAN sem fios opcional), é possível seleccionar de entre 4 posições para o fluxo de ar para cima/para baixo.

Difusor de energia

A unidade interior está equipada com um difusor de energia situado na parte posterior da aleta horizontal. O difusor de energia move-se consoante a definição da direcção do fluxo de ar para cima/para baixo.

| | | | | | | | |
|---|---|---|---|---|---|---|---|
| Direção do fluxo de ar para cima/para baixo | 1 | 2 | 3 | 4 | 5 | 6 | 7 |
| Posição do difusor de energia | 1 | 2 | 3 | 4 | | | |

NOTA: No modo de funcionamento Oscilação, o difusor de energia não se move.







6. OPERAÇÕES DO TEMPORIZADOR



NOTA: Quando o indicador [] na unidade interior piscar, defina novamente a hora do temporizador. Esta intermitência mostra que o relógio interno ficou incorreto devido a uma interrupção da fonte de alimentação. (Consulte page 10.)

■ Procedimento de definição do temporizador





1. Prima  para selecionar o modo de funcionamento do temporizador.

Sempre que prime o botão, o funcionamento do temporizador muda como se segue:

| | | |
|--|--------------------------|--|
|  OFF | Temporizador de Desligar | Para o funcionamento à hora pretendida. |
|  ON | Temporizador de Ligar | Inicia o funcionamento à hora pretendida. |
|  ON  OFF  ON  OFF | Temporizador programado | Funciona como uma combinação do temporizador de Ligar e do temporizador de Desligar. |

- Para cancelar a definição do temporizador durante o procedimento, prima .
 - Para definir o temporizador de Repouso, prima . (Consulte "6.3. Temporizador de descanso".)
2. Defina cada modo de funcionamento do temporizador. Para mais informações, consulte as seguintes instruções de definição de cada temporizador.





6.1. Temporizador Ligar ou Temporizador Desligar

1. Selecione Temporizador de Ligar ou Temporizador de Desligar no passo 1 do "Procedimento de definição do temporizador".
2. Prima   para definir a hora de ligar ou de desligar.
 Premir o botão: A hora muda +5/-5 minutos.
 Premir continuamente o botão: A hora muda +10/-10 minutos.
 - Para desativar o Temporizador de Ligar/Desligar, selecione Cancelar no passo 1 do "Procedimento de definição do temporizador" enquanto  ON ou  OFF for visível no visor do controlo remoto. O indicador luminoso apaga-se.

6.2. Temporizador programado

1. Defina o temporizador de Ligar e o temporizador de Desligar. (Consulte "6.1. Temporizador Ligar ou Temporizador Desligar".)
2. Selecione Temporizador de Programação no passo 1 do "Procedimento de definição do temporizador".

A ordem de funcionamento do temporizador é apresentada como se segue:

| Temporizador | Indicador no visor do controlo remoto |
|----------------------------------|--|
| Temporizador Desligar → Ligar |  ON  OFF |
| Temporizador de Ligar → Desligar |  ON  OFF |

NOTA:

- Pode definir o Temporizador programado apenas para um período de 24 horas.

6.3. Temporizador de descanso

O temporizador de Repouso contribui para um sono confortável ao moderar gradualmente o funcionamento do aparelho de ar condicionado.

☞ Prima .

Sempre que prime o botão, o tempo muda da seguinte forma:

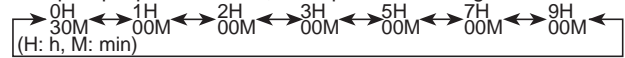

- Para repetir o temporizador, prima o botão quando o indicador não for visível.

Durante o modo Temporizador de Repouso, a temperatura definida muda como se mostra na figura seguinte.

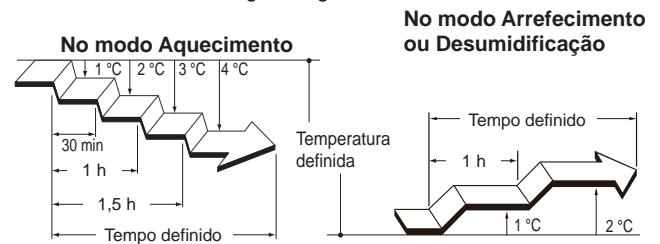



Quando terminar o tempo definido, o aparelho de ar condicionado desliga-se.

7. OPERAÇÕES DE POUANÇA DE ENERGIA

7.1. Modo Poupança de energia

Poupa mais electricidade do que os outros modos de funcionamento ao alterar a temperatura definida para uma definição moderada.

☞ Prima  para ativar/desativar o modo de funcionamento Poupança de energia.

O indicador luminoso [] na unidade interior acende-se.

| Modo de funcionamento | Temperatura ambiente |
|-------------------------------|---|
| Arrefecimento/Desumidificação | Alguns graus acima da temperatura definida |
| Aquecimento | Alguns graus abaixo da temperatura definida |

NOTAS:

- No modo Arrefecimento, Aquecimento ou Desumidificação, o débito máximo deste funcionamento é de aproximadamente 70 % do funcionamento normal.
- Esta operação não pode ser realizada durante a monitorização da temperatura pelo modo Automático.

7.2. Sensor de ocupação para poupança de energia

⚠️ ATENÇÃO

- Não utilize esta função quando houver apenas bebês, crianças, idosos ou pessoas enfermas na divisão.

⚠️ CUIDADO

- Não utilize esta função em salas de servidores ou noutros locais onde não está ninguém na divisão.
- Não coloque objetos grandes perto do sensor de ocupação. Além disso, mantenha as unidades de aquecimento fora da área de deteção do sensor.

Quando não está ninguém na divisão, o aparelho de ar condicionado funciona de forma moderada para evitar o desperdício de eletricidade. (Esta função é ativada no momento da compra.)

☞ Para alterar a definição, prima **ENERGY SAVING**. Quando o Programa de poupança de energia está ativado, **ENERGY SAVING** no visor do controlo remoto acende-se.

NOTAS:

- Os seguintes modos de funcionamento sobrepõem-se ao Programa de poupança de energia.
 - Modo de funcionamento do Temporizador de Repouso
 - Modo de funcionamento Aquecimento a 10 °C
- O Programa de poupança de energia poderá não funcionar quando a temperatura ambiente é muito diferente da temperatura definida, como sucede imediatamente depois de iniciar o funcionamento.

■ Informações detalhadas sobre o Programa de poupança de energia

O sensor de ocupação na unidade interior deteta o movimento de pessoas. Se não estiver ninguém na divisão durante aproximadamente 20 minutos, a temperatura será ajustada de forma moderada.

Quando alguém voltar a entrar na divisão, o aparelho de ar condicionado retoma as definições originais.

| Modo de funcionamento | Temperatura ambiente (Quando não está ninguém na divisão) |
|-------------------------------|--|
| Arrefecimento/Desumidificação | Superior à temperatura definida (máx. +2 °C) |
| Aquecimento | Inferior à temperatura definida (máx. -4 °C) |
| Automática | Consoante o modo de funcionamento (Arrefecimento/Aquecimento/Desumidificação). |

Alcance de deteção do sensor de ocupação

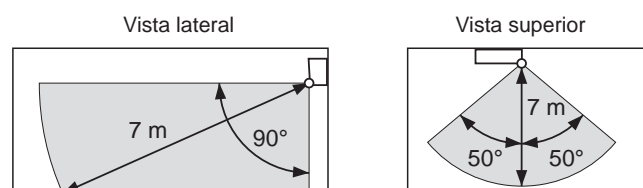

NOTA: Uma vez que o sensor de ocupação deteta luz infravermelha emitida pelas pessoas, a deteção poderá ser incorreta nas seguintes situações.

Situações em que o sensor poderá não detetar ninguém na divisão, mesmo que esteja lá alguém:

- Quando a temperatura ambiente é alta e a diferença para a temperatura corporal das pessoas é reduzida. (Por exemplo, quando a temperatura é de 30 °C ou superior no verão.)
- Quando alguém na divisão não se move há algum tempo.
- Quando alguém está escondido atrás de um sofá, de outro móvel, de vidro ou em situações semelhantes.
- Quando alguém está a usar roupa extremamente grossa e se vira de costas para o sensor.

Situações em que o sensor poderá detetar pessoas na divisão, mesmo que não esteja lá ninguém

- Quando há um cão ou gato a mover-se pela divisão.
- Quando o vento faz mover cortinas ou plantas.
- Quando estão em funcionamento unidades de aquecimento, humidificadores ou aparelhos elétricos, como ventoinhas elétricas oscilantes.

7.3. Controlo da ventoinha para poupança de energia

No modo de funcionamento Arrefecimento, quando a temperatura ambiente atinge a temperatura definida, a ventoinha da unidade interior roda de forma intermitente para poupar energia. (Esta função está desativada no momento da compra.)

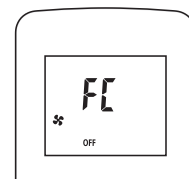

Para alterar a definição, siga os passos abaixo:

1. Prima **ON/OFF** até os indicadores no controlo remoto se apagarem.
2. Prima continuamente **FAN SPEED** durante mais de 5 segundos. É apresentado o estado de controlo da Ventilação (**FE**) atual.
3. Prima **TEMP.** (^ v) para alternar entre ativado (**ON**) e desativado (**OFF**).
4. Prima **ON/OFF** para enviar a definição à unidade interior. O visor regressa ao ecrã original.

NOTA: Se não premir qualquer botão durante 30 segundos depois de **FE** ser apresentado, **FE** desliga-se. Neste caso, repita a definição a partir do passo 2.

8. OUTRAS OPERAÇÕES

8.1. Modo de funcionamento Potente

No modo de funcionamento Potente, o aparelho de ar condicionado funcionará na potência máxima e com um fluxo de ar forte para arrefecer ou aquecer rapidamente a divisão.

☞ Prima **POWERFUL** para ativar/desativar o modo de funcionamento Potente. Quando activada, a unidade interior emite 3 sinais sonoros breves. Quando desativado, a unidade interior emite 2 sinais sonoros breves.

O modo de funcionamento Potente será desativado automaticamente nas seguintes situações:

- O modo de funcionamento Potente é efetuado por um determinado período de tempo e a temperatura ambiente atinge a temperatura definida no modo Arrefecimento, Aquecimento ou Desumidificação.
- 20 minutos depois de o modo de funcionamento Potente ter iniciado.

NOTAS:

- A direcção do fluxo de ar e a velocidade de ventilação são controladas automaticamente.
- O modo de funcionamento Potente não pode ser efetuado em simultâneo com o modo de funcionamento Poupança de energia.
- O modo de funcionamento Potente sobrepõe-se aos seguintes modos de funcionamento. Se os seguintes modos de funcionamento estiverem definidos, serão iniciados depois de o modo de funcionamento Potente terminar.
 - Modo de funcionamento Ruído baixo da unidade exterior
 - Programa de poupança de energia
- Se o controlo remoto com fios (opcional) estiver ligado, esta função é restrita.

8.2. Modo de funcionamento Ruído baixo da unidade exterior

O modo de funcionamento Ruído baixo da unidade exterior baixa o ruído da unidade exterior. Durante este modo de funcionamento, o número de rotações do compressor diminui e a ventoinha da unidade roda lentamente.

☞ Prima **OUTDOOR LOW NOISE** para ativar/desativar o modo de funcionamento Ruído baixo da unidade exterior. Quando o modo de funcionamento Ruído baixo da unidade exterior é ativado, **LOW NOISE** no controlo remoto é apresentado. A definição é mantida mesmo que o aparelho de ar condicionado seja desligado.

NOTAS:

- Este modo de funcionamento não pode ser executado em simultâneo com os modos Ventilação, Desumidificação e Potente.
- Se o controlo remoto com fios (opcional) estiver ligado, esta função é restrita.

8.3. Modo de funcionamento Aquecimento a 10 °C

O modo de funcionamento Aquecimento a 10 °C mantém a temperatura ambiente a 10 °C a fim de impedir que a temperatura ambiente desça demasiado.

☞ Prima **10°C HEAT** para ativar o modo de funcionamento Aquecimento a 10 °C.
A unidade interior emite 2 avisos sonoros curtos e o indicador [] na unidade interior acende-se.

☞ Prima **OFF** para desligar o aparelho de ar condicionado.
O indicador luminoso [] apaga-se.

NOTAS:

- Durante o modo de funcionamento Aquecimento a 10 °C, apenas **SET** é válido.
- Quando a temperatura ambiente está suficientemente quente, esta operação não é realizada.
- Se o controlo remoto com fios (opcional) estiver ligado, esta função é restrita.

9. DEFINIÇÕES NA INSTALAÇÃO

9.1. Definição do código personalizado do controlo remoto

Ao definir o código personalizado da unidade interior e do controlo remoto, pode especificar o aparelho de ar condicionado que o controlo remoto controla.

Quando houver dois ou mais aparelhos de ar condicionado na divisão e quiser utilizá-los separadamente, defina o código personalizado (4 seleções possíveis).

NOTA: Se os códigos personalizados forem diferentes entre a unidade interior e o controlo remoto, a unidade interior não consegue receber o sinal do controlo remoto.

Como definir o código personalizado do controlo remoto

1. Prima **ON/OFF** até os indicadores no controlo remoto se apagarem.
2. Prima continuamente **MODE** durante mais de 5 segundos.
O código personalizado é apresentado (definido inicialmente para A).
3. Prima **TEMP** () para alterar o código personalizado entre $A(\#) \leftrightarrow B(b) \leftrightarrow C(c/\xi/\xi) \leftrightarrow D(d)$.
* Faça corresponder o código personalizado no visor com o código personalizado do aparelho de ar condicionado.
4. Prima **MODE** novamente.
O código personalizado é definido.
O visor regressa ao ecrã original.

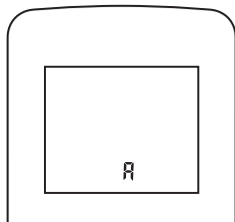

- Para alterar o código personalizado do aparelho de ar condicionado (definido inicialmente para A), contacte um técnico de assistência autorizado.
- Se não premir qualquer botão durante 30 segundos após a apresentação do código personalizado, o código personalizado apresentado será definido e o visor regressará ao ecrã original.
- Consoante o controlo remoto, o código personalizado poderá voltar para A ao substituir as pilhas. Neste caso, reponha o código personalizado conforme necessário. Se não souber qual é o código personalizado do aparelho de ar condicionado, experimente cada um dos códigos até encontrar o código que opera o aparelho de ar condicionado.

10. LIMPEZA E CUIDADOS

CUIDADO

- Antes de limpar este produto, certifique-se de pára o funcionamento e desliga qualquer fonte de alimentação.
 - Antes de iniciar o funcionamento, verifique se a grelha de admissão foi completamente fechada. Se a grelha de admissão ficar mal fechada, pode influenciar o funcionamento adequado ou o desempenho do aparelho de ar condicionado.
 - Tenha cuidado para não deixar cair a grelha de admissão.
 - Se a limpeza do filtro envolver trabalho de grande envergadura, consulte técnicos de assistência autorizados.
- Não toque nas aletas de alumínio do permutador de calor incorporado na unidade interior para evitar ferimentos durante a manutenção da unidade.
 - Não exponha a unidade interior a insecticidas líquidos ou sprays para cabelo.
 - Não se posicione em superfícies escorregadias, irregulares ou instáveis quando efectuar a manutenção da unidade.

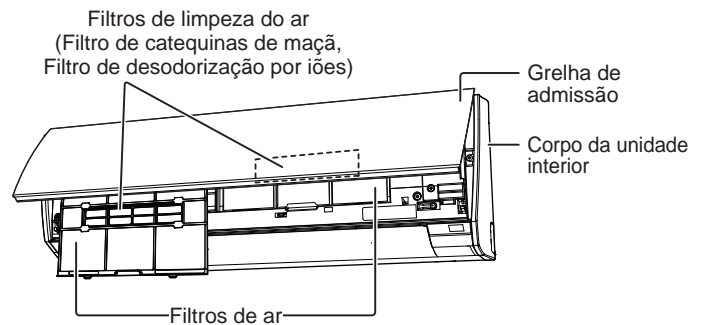

A frequência de limpeza deve ser a indicada na tabela seguinte.

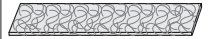
| O que fazer | | Frequência |
|---|--------------|-----------------|
| Corpo da unidade interior | Limpeza | Quando se nota |
| Filtro de ar | Limpeza | Cada 2 semanas |
| Filtro de catequinas de maçã (UTR-FA16) | Substituição | Trimestralmente |
|  (Branco) | | |
| Filtro de desodorização por iões (UTR-FA16-2) | Limpeza | Trimestralmente |
|  (Azul-claro) | Substituição | A cada 3 anos |

* Os filtros de limpeza do ar são vendidos separadamente. Quando for necessário substituí-los, contacte o estabelecimento de compra.

Limpeza do corpo da unidade interior

NOTAS:

- Não use água a mais 40°C.
 - Não use produtos de lavagem nem solventes inflamáveis como benzina ou diluente.
1. Limpe cuidadosamente o corpo da unidade interior com um pano macio humedecido em água morna.
 2. Limpe cuidadosamente o corpo da unidade interior com um pano seco e suave.

Limpeza do filtro de ar

1. Feche a grade de entrada.

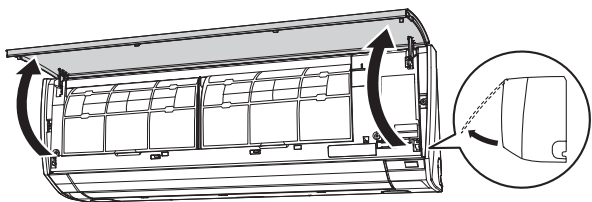

2. Retire os filtros de ar.

Levante o manípulo dos filtros de ar, desligue as duas patilhas inferiores e puxe para fora.

Manípulo do filtro de ar

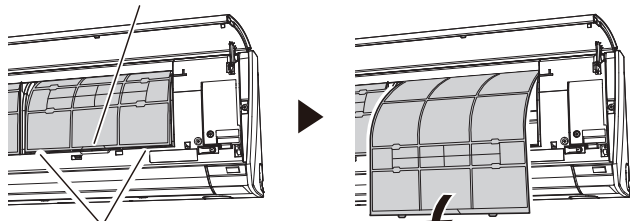

Ganchos (2 posições)

3. Elimine o pó de uma das formas seguintes.

- Limpando com um aspirador.
- Lavando com detergente suave e água morna. Depois de lavar, deixe que os filtros sequem completamente à sombra.

4. Volte a colocar os filtros de ar.

Alinhe as partes laterais do filtro de ar com o painel e pressione completamente para dentro. Certifique-se de que as duas patilhas inferiores ficam corretamente reposicionadas nos respectivos orifícios na unidade interior.

NOTA: O lado do filtro de ar com a indicação FRONT deve ficar virado para a parte frontal da unidade.

5. Feche a grelha de admissão.

Exerça pressão sobre 4 posições na grelha de admissão para fechá-la completamente.

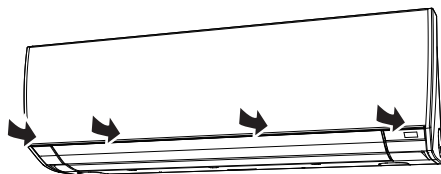

NOTA: No caso de se acumular sujeira no filtro de ar, o fluxo de ar será reduzido, a eficiência do funcionamento será inferior e o ruído será maior.

Limpar o filtro de desodorização por iões e Substituir o filtro de catequinas de maçã

1. Retire os filtros de ar. Consulte os passos 1~2 de "Limpeza do filtro de ar".
2. Remova os filtros de limpeza do ar dos respectivos suportes.

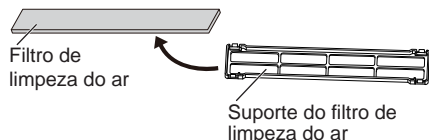

3. Limpe o filtro de desodorização por iões com um jato de água quente a alta pressão até a superfície do filtro ficar coberta com água.
4. Lave o filtro de desodorização por iões com um detergente neutro diluído.
Não escareie nem esfregue, caso contrário o efeito desodorizante poderá diminuir.

5. Enxague o filtro de desodorização por iões com água corrente.

6. Seque o filtro de desodorização por iões à sombra.

7. Coloque os filtros de limpeza do ar novos ou lavados nos suportes dos filtros de limpeza do ar.

NOTA: Utilize o filtro de catequinas de maçã logo que possível depois de abrir a embalagem. O efeito de limpeza do ar diminui quando os filtros são deixados na embalagem aberta.

8. Instale os suportes dos filtros de limpeza do ar nos filtros de ar. Prenda os 4 ganchos na parte posterior do suporte do filtro de limpeza do ar com o fecho em ambas as extremidades do filtro de ar.

Fecho (4 posições na parte posterior)

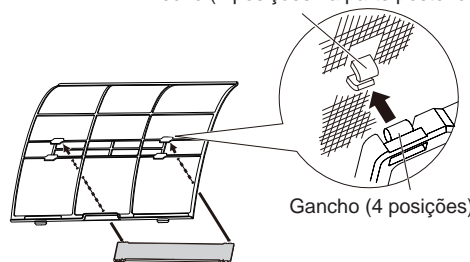

Gancho (4 posições)

NOTA: Tenha cuidado para que o filtro de limpeza do ar não se projete para lá do suporte.

9. Volte a colocar os filtros de ar, e feche a grelha de admissão. Consulte os passos 4~5 de "Limpeza do filtro de ar".

Substituir o filtro de desodorização por iões

1. Retire os filtros de ar. Consulte os passos 1~2 de "Limpeza do filtro de ar".
2. Remova o filtro de desodorização por iões do suporte dos filtros de limpeza do ar.
3. Instale o novo filtro de desodorização por iões.

Remoção e instalação da grelha de admissão

Remoção da grelha de admissão

1. Feche a grade de entrada.
2. Pressionando ligeiramente os veios de montagem esquerdo e direito da grelha de admissão para fora, puxe a grelha para a retirar.

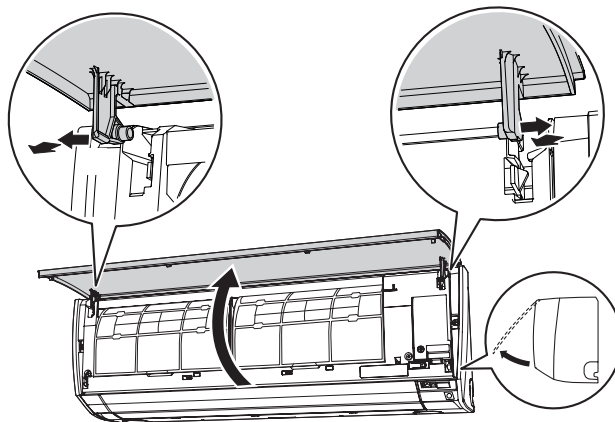

■ Instalação da grelha de admissão

1. Enquanto mantém a grelha de admissão na horizontal, insira os veios de montagem esquerdo e direito nas chumaceiras no cimo do painel frontal.
Insira o veio até ouvir um estalido para engatar cada veio corretamente.
2. Feche a grelha de admissão.
3. Exerça pressão sobre 4 posições na grelha de admissão para fechá-la completamente.

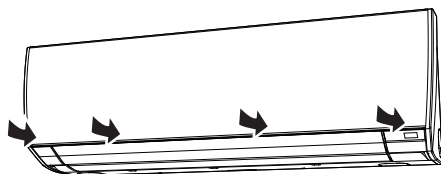

Depois de um longo período de não utilização da unidade

Se a unidade interior esteve desligada por 1 mês ou mais, efetue a operação Ventilação durante meio dia para secar completamente as peças internas antes de a utilizar normalmente.

Inspecção adicional

Após um longo período de utilização, o pó acumulado dentro da unidade interior pode reduzir o desempenho, mesmo que o utilizador tenha feito a manutenção da unidade segundo as instruções.

Neste caso, recomenda-se a inspecção do produto.

Para obter mais informações, consulte personal de manutenção autorizado.

Reposição do indicador do filtro (definição especial)

Esta função pode ser utilizada se for definida correctamente durante a instalação. Consulte os técnicos de assistência autorizados para saber como utilizar esta função.

☞ Limpe o filtro de ar quando o indicador luminoso exibir o seguinte:

| Indicador luminoso | Padrão de intermitência |
|--------------------|---|
| | Pisca 3 vezes, em intervalos de 21 segundos |

Após a limpeza, reponha o indicador do filtro premindo na unidade interior durante 2 segundos ou menos.

11. INFORMAÇÕES GERAIS

■ Desempenho do aquecimento

Este aparelho de ar condicionado funciona de acordo com o princípio da bomba de calor, absorvendo calor do ar exterior e transferindo-o para a unidade interior. Como resultado disso, o desempenho de funcionamento é reduzido na medida em que cai a temperatura do ar exterior.

Se acha que o desempenho do aquecimento é insuficiente, recomendamos que utilize este aparelho de ar condicionado em conjunto com outros tipos de aparelhos de aquecimento.

■ Operação de descongelamento automático

Quando a temperatura exterior é muito baixa e com humidade elevada, poderá formar-se gelo na unidade exterior durante o funcionamento no modo Aquecimento, o que pode reduzir o desempenho de funcionamento do produto.

Como proteção antigelo, este aparelho de ar condicionado está equipado com uma função de descongelamento automático.

Em caso de formação de gelo, o aparelho de ar condicionado parará temporariamente e o ciclo de descongelação funcionará brevemente (máximo de 15 minutos).

O indicador luminoso [I] na unidade interior pisca durante o funcionamento.

Caso se forme gelo na unidade exterior após o funcionamento no modo Aquecimento, a unidade exterior irá parar automaticamente depois de funcionar alguns minutos. Depois, é iniciada a operação Descongelamento automático.

■ Função de reinício automático

No caso de uma falha de energia como, por exemplo, um apagão, o aparelho de ar condicionado para uma vez. Quando a energia é restabelecida, o aparelho reinicia automaticamente e executa a operação anterior.

Se ocorrer qualquer falha de energia depois de definir o temporizador, a contagem decrescente do temporizador será reposta.

Depois de restabelecida a alimentação elétrica, o indicador [⏸] da unidade interior pisca para notificá-lo de que ocorreu uma falha no temporizador. Nesse caso, reponha as definições do relógio e do temporizador.

■ Avarias causadas por outros dispositivos eléctricos

A utilização de outros aparelhos eléctricos, como uma máquina de barbear eléctrica, ou a utilização de um transmissor de rádio sem fios nas proximidades, pode causar a avaria do aparelho de ar condicionado.

Se isso acontecer, desligue uma vez o disjuntor. Em seguida, volte a ligá-lo e retome o funcionamento utilizando o controlo remoto.

■ Intervalo da temperatura da unidade interior e da humidade

Os intervalos de temperatura e humidade permitidos são os seguintes:

| | | | |
|----------------------|--------------------------------|------|-----------------|
| Temperatura interior | Arrefecimento/ Desumidificação | [°C] | 18 a 32 |
| | Aquecimento | [°C] | 16 a 30 |
| Humidade interior | | [%] | 80 ou menos *1) |

*1) Se o aparelho de ar condicionado for utilizado continuamente durante muitas horas, pode ocorrer condensação na superfície e a água pode pingar.

- Se a unidade for utilizada sob condições que não respeitem o intervalo de temperatura permitido, o aparelho de ar condicionado pode parar de funcionar devido ao circuito de proteção automático.
- Dependendo das condições de funcionamento, o permutador de calor pode congelar, causando fugas de água ou mau funcionamento (no modo Arrefecimento ou Desumidificação).

■ Outras informações

- Não utilize o aparelho de ar condicionado para qualquer outro fim que não seja arrefecimento/desumidificação da divisão, aquecimento de divisão ou ventilação.
- Para saber quais são os intervalos de temperatura e humidade permitidos para a unidade exterior, consulte o manual de instalação da unidade exterior.

12. PEÇAS OPCIONAIS

12.1. Controlo remoto com fios

O controlo remoto com fios opcional pode ser utilizado.

Pode utilizar conjuntamente ambos os controlos remotos com e sem fios.

No entanto, algumas funções do controlo remoto sem fios estão restritas. Se definir as funções restritas, será emitido um sinal sonoro e os indicadores [I], [☺] e [☹] da unidade interior ficarão intermitentes.

<Funções restritas para o controlo remoto sem fios>

Ao utilizar em conjunto com um controlo remoto com fios (tipo de 3 fios)

- Sensor de ocupação para poupança de energia
- Utilização do temporizador
- Modo de funcionamento Potente
- Modo de funcionamento Ruído baixo da unidade exterior
- Modo de funcionamento Aquecimento a 10 °C

Pode utilizar o controlo remoto com fios e o controlo LAN sem fios (opcional).

No entanto, algumas operações a partir da aplicação móvel são restritas.

Controlo de grupo

Um controlo remoto consegue controlar até 16 aparelhos de ar condicionado. Todos os aparelhos de ar condicionado funcionarão com as mesmas definições.

NOTAS:

- Desative o Programa de poupança de energia (sensor de ocupação) do controlo remoto sem fios quando utilizar o controlo de grupo. Caso contrário, não poderá comandar o aparelho de ar condicionado com o controlo remoto sem fios.
- Não é possível utilizar controlo de grupo e controlo LAN sem fios em conjunto.

12.2. Controlo LAN sem fios

Para utilizar o controlo LAN sem fios, são necessários o adaptador WLAN e a aplicação móvel.

13. DETECÇÃO E RESOLUÇÃO DE PROBLEMAS

ATENÇÃO

 Nos casos apresentados em seguida, interrompa imediatamente o funcionamento do aparelho de ar condicionado e desligue todas as fontes de alimentação desligando o disjuntor eléctrico ou a ficha. Em seguida, contacte o seu vendedor ou os técnicos de assistência autorizados.

Desde que esteja ligado à corrente eléctrica, o aparelho não está isolado da corrente mesmo que esteja desligado.

- A unidade emite um odor a queimado ou emite fumo
- A unidade esta a verter água

Não funciona.

- Ocorreu alguma interrupção da corrente eléctrica? Neste caso, a unidade reinicia automaticamente depois de restabelecida a alimentação eléctrica. (Consulte a **página 10**.)
- O disjuntor foi desligado? ⇒ Ligue o disjuntor.
- Fundiu algum fusível ou o disjuntor foi disparado? ⇒ Substitua o fusível ou reponha o disjuntor.
- O temporizador está em funcionamento? ⇒ Para verificar ou desativar a definição do temporizador, consulte a **página 6**.

Desempenho de arrefecimento ou aquecimento insuficientes.

- A unidade está a funcionar sob condições que não respeitam o intervalo de temperatura permitido? Neste caso, o aparelho de ar condicionado pode parar de funcionar devido ao circuito de protecção automático.
- O filtro de ar está sujo? ⇒ Limpe o filtro de ar. (Consulte a **página 9**.)
- A grelha de admissão ou a porta de saída da unidade interior estão bloqueadas? ⇒ Retire as obstruções.
- A temperatura ambiente está ajustada correctamente? ⇒ Para alterar a definição da temperatura, consulte a **página 5**.
- Há alguma janela ou porta aberta? ⇒ Feche a janela ou a porta.
- A velocidade de ventilação está definida para Silencioso? ⇒ Para alterar a velocidade de ventoinha, consulte a **página 5**.
- O modo de funcionamento Ruído baixo da unidade exterior foi definido? ⇒ Para parar o modo de funcionamento Ruído baixo da unidade exterior, consulte a **página 7**.
- <No modo Arrefecimento> A divisão está exposta a luz solar directa ou intensa? ⇒ Feche as cortinas.
- <No modo Arrefecimento> Há outros aparelhos de aquecimento ou computadores em funcionamento, ou demasiadas pessoas na divisão? ⇒ Desligue os aparelhos de aquecimento ou os computadores, ou defina uma temperatura mais baixa. (Consulte a **página 5**.)

O fluxo de ar é limitado ou inexistente.

- A velocidade de ventilação está definida para Silencioso? ⇒ Para alterar a velocidade de ventoinha, consulte a **página 5**.
- Está definida a função de controlo da ventoinha para poupança de energia? Neste caso, a ventoinha da unidade interior poderá parar temporariamente durante o modo Arrefecimento. ⇒ Para cancelar o Controlo da ventoinha para poupança de energia, consulte a **página 7**.
- <No modo Aquecimento> Iniciou agora o funcionamento? Neste caso, a ventoinha roda temporariamente a uma velocidade muito baixa para aquecer as peças internas da unidade.
- <No modo Aquecimento> A temperatura ambiente é superior à temperatura definida? Neste caso, a unidade exterior pára e a ventoinha da unidade interior roda a uma velocidade muito reduzida.
- <No modo Aquecimento> O indicador [I] está a piscar? Neste caso, o modo Descongelamento automático está em funcionamento. A unidade interior para até um máximo de 15 minutos. (Consulte a **página 10**.)
- <No modo Desumidificação> A unidade interior funciona a uma velocidade de ventilação reduzida para ajustar a humidade da divisão e pode parar esporadicamente.
- <No modo Auto> Quando no modo de monitorização, a ventoinha roda a uma velocidade muito reduzida.

Ouve-se ruído.

- A unidade está em funcionamento ou parou mesmo agora de funcionar? Neste caso, poderá ouvir-se o ruído do fluxo de refrigerante. Este poderá ser particularmente perceptível durante 2-3 minutos após o início do funcionamento.
- Ouve algum ruído agudo durante o funcionamento? Este som é resultado da expansão e da contracção ao minuto do painel frontal devido às alterações da temperatura.
- <No modo Aquecimento> Ouve algum ruído tipo chiadeira? Este som é produzido pelo modo Descongelamento automático. (Consulte a **página 10**.)

A unidade emite um odor.

- O aparelho de ar condicionado pode absorver vários odores provenientes de tecidos, mobiliário ou fumo de cigarros. Estes odores podem ser emitidos durante o funcionamento.



| |
|--|
| A unidade emite humidade ou vapor. |
| <input type="checkbox"/> <No modo Arrefecimento ou Desumidificação> Poderá gerar-se vapor de água devido à condensação formada pelo processo de arrefecimento rápido. |
| <input type="checkbox"/> <No modo Aquecimento> O indicador [I] na unidade interior está a piscar? Neste caso, poderá sair vapor da unidade exterior devido ao modo Descongelamento automático estar em funcionamento. (Consulte a página 10 .) |
| A unidade exterior emite água. |
| <input type="checkbox"/> <No modo Aquecimento> A unidade exterior pode emitir água gerada pelo modo Descongelamento automático. (Consulte a página 10 .) |
| O funcionamento da unidade difere da definição do controlo remoto. |
| <input type="checkbox"/> As pilhas do controlo remoto estão gastas? ⇒ Substitua as pilhas. |
| <input type="checkbox"/> Não é possível utilizar controlo de grupo e controlo LAN sem fios em conjunto. |
| O funcionamento está retardado após a reiniciação. |
| <input type="checkbox"/> A energia ligou de repente? Neste caso, o compressor não funcionará durante cerca de 3 minutos para evitar que o fusível funda. |

Interrompa imediatamente o funcionamento e desligue o disjuntor elétrico nos casos que se seguem. Em seguida, consulte o pessoal de manutenção autorizado.



















- O problema persiste mesmo realizando estas verificações ou diagnósticos.
- Na unidade interior, [I] e [⏻] estão intermitentes quando [☰] pisca rapidamente.

NOTA: Para a resolução de problemas relacionados com o controlo da WLAN, consulte o manual de configuração do adaptador WLAN ou a aplicação móvel instalada no seu smartphone ou tablet.

Estado dos indicadores luminosos

Padrão de iluminação:    Intermitente,

   Qualquer estado (Apagado ou Aceso)

| Estado | Causas e soluções | Consultar a página |
|--|---|--------------------|
|    | Operação de descongelamento automático ⇒ Aguarde até a operação de descongelamento terminar (máximo de 15 minutos). | 10 |
|    (3 vezes) | Indicador do filtro ⇒ Limpe o filtro de ar e reponha o sinal do filtro. | 10 |
|    (Rápido) | Apresentação de código de erro ⇒ Verifique o código de erro e consulte os técnicos de assistência autorizados. | 12 |
|    | Erro de definição do temporizador devido a reinício automático ⇒ Reponha as definições de relógio e temporizador. | 10 |
|    | Modo de teste de funcionamento (apenas para técnicos autorizados) ⇒ Prima  para sair do teste de funcionamento. | 4 |
|    | Função restrita | 11 |

Modo Manual Auto e Reposição do indicador do filtro

Pode utilizar o aparelho de ar condicionado através dos botões  da unidade interior.

| Estado | Tempo de premir botão | Modo ou operação |
|------------------|--|----------------------------------|
| Em funcionamento | Mais de 3 segundos | Paragem |
| Parado | 2 segundos ou menos | Reposição do indicador do filtro |
| | Mais de 3 segundos e menos de 10 segundos | Automática |
| | Mais de 10 segundos (Apenas para manutenção.*) | Arrefecimento forçado |

*: Para parar o arrefecimento forçado, prima este botão ou  no controlo remoto.

Verificação de assistência

Se [I] e [⏻] estiverem intermitentes quando [☰] pisca rapidamente na unidade interior, verifique o código de erro. O código de erro é um número de 2 dígitos ou caracteres.

1. Prima []..
CHECK



O controlo remoto mudará para o modo Verificação de assistência e será apresentada a indicação "— —".

2. Prima  SELECT  para alterar o código de erro mostrado.





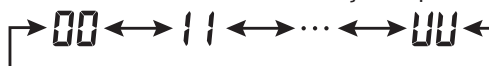

Se premir continuamente, o código de erro muda a cada 0,5 segundos.

A unidade interior emite 2 apitos curtos sempre que o código de erro muda.

Quando o código de erro correspondente é mostrado, a unidade interior emite múltiplos apitos e todos os indicadores luminosos na unidade interior começam a piscar.



(Máx. 2 min/ciclo)

| Caracteres utilizados para o código de erro | | | | | |
|---|---|---|---|---|---|
|  | A |  | C |  | F |
|  | J |  | P |  | U |

Para sair do modo Verificação de assistência, prima .

O controlo remoto regressará ao ecrã original.

Indique o código de erro a técnicos de assistência autorizados quando os consultar.

Se a unidade interior emite múltiplos apitos em "00", nenhum erro é detetado.



Unidade Interna Produzido por:
JABIL INDUSTRIAL DO BRASIL LTDA.
Rua Anhandui, 520, Galpão G04 – Flores
Manaus / AM – Brasil
CEP: 69058-827 - CNPJ: 04.898.857/0001-21
Indústria Brasileira

Distribuído por:
FUJITSU GENERAL DO BRASIL LTDA.
Rua Treze de Maio, 1633 2º e 9º andares –Bela Vista, São Paulo, SP, Brasil

CEP: 01327-905 – CNPJ:43.244.771/0001-37
Central de Atendimento Telefônico 0300-330-0000